



## Tarifa de precios Junkers Bosch Enero 2022

Completa gama de soluciones

Agua Caliente, Calefacción,  
Sistemas Solares Térmicos,  
Aerotermia, Ventilación de aire  
y Aire Acondicionado



# Condiciones Generales de Venta Junkers.

## 1. Generalidades

### 1.1

Las siguientes Condiciones Generales de Venta se aplican a las ventas de productos de la marca "Junkers" y prestaciones de servicios relativas a ellos realizadas por Robert Bosch España, S.L.U. (en adelante Bosch) en el territorio de España.

### 1.2

La aceptación de las presentes Condiciones Generales de Venta supone la exclusión de la aplicación de los términos y condiciones generales de compra del cliente, salvo que se acuerde lo contrario previamente por escrito.

### 1.3

Las ofertas, propuestas de planificación, propuestas de consultoría, así como los datos, medidas, precios, características, beneficios y toda otra información que se reproduzca en nuestros catálogos, folletos, listas de precios, circulares, etc. son sólo orientativos y están sujetos a cambios sin previo aviso. Los actos y manifestaciones verbales de los representantes o agentes comerciales de Bosch sólo serán válidos si existe una ulterior confirmación por escrito debidamente emitida por Bosch. Los elementos antes mencionados vincularán a Bosch desde la confirmación por la misma del correspondiente pedido por parte del cliente.

### 1.4

La correspondencia comercial de Bosch (tal como confirmaciones de pedidos, facturas, notas de crédito, estados de cuenta o requerimientos de pago), emitida por medios electrónicos, no precisará firma manuscrita para causar plenos efectos vinculantes. En la venta de productos no está incluida la instalación ni puesta en marcha de los mismos. La colocación, instalación y conexión será responsabilidad exclusiva del instalador que, en su caso, contrate el cliente.

## 2. Precios

### 2.1

Los precios no incluyen embalaje, transporte ni derechos de aduana. A los mismos se les aplicarán los tributos que correspondan con arreglo a la legislación vigente en cada momento.

### 2.2

Bosch podrá ajustar sus precios en cualquier momento y, en particular, debido al aumento del coste de los materiales, de la mano de obra, de la fabricación o del transporte, si este aumento se produce con anterioridad a la fecha de suministro. Los nuevos precios se aplicarán a todos los pedidos pendientes de ejecución a la fecha de estos cambios. Si el cliente no acepta el nuevo precio, podrá cancelar el pedido comunicándolo a Bosch por escrito hasta ocho días después de la fecha de notificación de dicho ajuste. Transcurrido ese plazo, la falta de cancelación por parte del cliente supondrá la tácita aceptación del nuevo precio.

### 2.3

Para los pedidos en los que no se haya acordado un precio determinado, se aplicarán los precios de Bosch vigentes al día del suministro.

### 2.4

Los precios confirmados sólo se mantendrán en cuanto queden aceptadas las cantidades y unidades de producto.

### 2.5

Bosch podrá realizar entregas parciales, percibiendo el precio correspondiente.

### 2.6

En el mismo sentido expresado en la Condición 1.3, los precios y otras indicaciones contenidas en los catálogos, folletos, tablas, etc. son orientativos. En cuanto sea aceptada por el cliente, son vinculantes los precios puestos de manifiesto en la misma.

## 3. Condiciones de pago

### 3.1

Salvo que se acuerde lo contrario por escrito, las facturas se pagarán por adelantado. Se entenderá realizado el pago cuando los importes sean efectivos y estén disponibles en la cuenta bancaria designada por Bosch.

### 3.2

El pago mediante cheque o pagaré requerirá la aceptación expresa de Bosch. Los recargos por descuento de dichos títulos valores y gastos similares correrán por cuenta del cliente, que los pagará o reembolsará de inmediato.

### 3.3

El cliente faculta a Bosch a imputar los pagos a antiguas deudas que tuviera frente a Bosch.

### 3.4

Bosch aplicará el tipo de interés legal referido en la Ley 3/2004, de 29 de diciembre, por la que se establecen medidas de lucha contra la morosidad en las operaciones comerciales o norma que la sustituya.

### 3.5

Cuando resulte impagada cualquier cuota de las varias correspondientes a un crédito, sea la originalmente pactada a consecuencia de la entrega de un producto o prestación de un servicio, sea por la concesión o renegociación de los aplazamientos inicialmente pactados, el crédito en cuestión se considerará vencido y exigible por su totalidad y de manera inmediata.

### 3.6

El cliente sólo podrá compensar las deudas que tenga frente a Bosch con arreglo a lo dispuesto en el artículo 1.195 y siguientes del Código Civil.

## 4. Reserva de dominio

### 4.1

Bosch se reserva la propiedad sobre los productos entregados hasta tanto no haya percibido íntegramente el pago del precio según lo acordado con el cliente. Si el cliente incumple el contrato, incluyendo su obligación de pago, Bosch estará facultada para recuperar los bienes y el cliente estará obligado a devolverlos a requerimiento de Bosch. Como medida de conservación de su derecho, Bosch podrá retener la documentación acreditativa de la titularidad de los productos.

### 4.2

El cliente deberá cooperar en la medida de lo necesario en la protección del derecho de propiedad de Bosch sobre los productos. De ser posible por aplicación de la Ley, el cliente autoriza a Bosch, por la aceptación de las presentes Condiciones y en cuanto fuera necesario, a inscribir a costa del cliente la reserva de dominio en el Registro de Venta a Plazos de Bienes Muebles u otro registros públicos o privados, obligándose a emitir las declaraciones de voluntad que sean necesarias hasta completar la inscripción.

### 4.3

Durante la vigencia de la reserva de dominio acordada, el cliente deberá cuidar los productos y mantener, vigente y a su cargo, una póliza de seguro con cobertura sobre el valor de los mismos que asegure contra los riesgos de robo, incendio, inundaciones y similares.

### 4.4

El cliente está facultado para revender los productos en el ámbito de sus actividades ordinarias. Sin perjuicio de lo anterior, por la aceptación de las presentes Condiciones de la Ley, en garantía del pago de los productos, el crédito que pueda ostentar derivado de la reventa de los productos, incluyendo todos los derechos accesorios. El cliente se obliga a emitir la correspondiente declaración de voluntad que fuera necesaria para la completa efectividad de la cesión realizada, suscribiendo los documentos públicos o privados que fueran precisos.

### 4.5

A petición de Bosch, el cliente informará de inmediato a ésta sobre la identidad de la persona que haya adquirido los productos y sobre el importe que percibirá por dicha venta.

### 4.6

En caso de intervenciones de terceros que puedan afectar al título de propiedad sobre el producto o al propio producto, el cliente deberá dar cuenta de ello a Bosch de forma inmediata y por escrito, proporcionándole la información necesaria y aportando la documentación necesaria para posibilitar a Bosch una plena y efectiva protección de sus derechos e intereses. Además, el cliente deberá adoptar todas las medidas necesarias para proteger y preservar el pacífico disfrute por parte de Bosch de su derecho de propiedad, asumiendo los costes asociados a tales medidas.

## 5. Suministro

### 5.1

Bosch podrá utilizar en cada suministro el tipo de embalaje que considere adecuado. La entrega en el lugar de montaje o instalación requerirá la emisión de la correspondiente oferta o la aprobación expresa y escrita de Bosch. En cualquier caso, el cliente cuidará de que la entrega se pueda realizar de forma que en el lugar de montaje y descarga exista un acceso apto para camiones en cualquier condición o en situaciones meteorológicas adversas (lluvia, hielo, barrizales, etc).

### 5.2

Todos los daños y las pérdidas deberán ser objeto de informe por escrito inmediatamente después de la entrega de los productos. El cliente hará lo que sea necesario hasta obtener la correspondiente certificación al respecto del transportista que haya realizado la entrega.

### 5.3

El cliente tendrá el derecho de reclamar contra Bosch por defecto en la cantidad o calidad de los productos recibidos embalados, siempre que dirija su reclamación dentro de los cuatro días siguientes a la recepción. En caso de no efectuar la reclamación en el modo anteriormente descrito, el cliente perderá el derecho a cualquier reclamación por esta causa.

### 5.4

Bosch responderá de los vicios o defectos internos que pudieran presentar los productos suministrados, esto es, los que no hayan podido detectarse a simple vista o de un primer examen. Para poder hacer efectiva esa responsabilidad, el cliente deberá poner de manifiesto los vicios o defectos ante Bosch en el plazo de 30 días desde la entrega de los productos.

## 6. Condiciones de suministro

- 6.1**  
Los plazos de entrega son sólo orientativos. Salvo que se determine otra cosa en la confirmación de pedido que haga Bosch, los plazos de entrega comenzarán a la fecha de dicha confirmación del pedido, en la medida en que estén ya entonces definidos los detalles de ejecución de la entrega y todos los demás requisitos definidos por el cliente para garantizar el cumplimiento del contrato. Bosch podrá hacer entregas antes de la fecha prevista, si la hubiere, así como entregas parciales de los productos, estando el cliente obligado a aceptar dichas entregas.
- 6.2**  
En el caso de que el cliente no coopere en la realización de la entrega demorando su aceptación o negándose a la recepción, Bosch podrá adoptar las medidas necesarias y proceder a la entrega de los productos en el lugar designado o a excluirlos del contrato de suministro. Sin perjuicio de lo anterior, Bosch tendrá en tal caso derecho a reclamar la indemnización por los daños y perjuicios resultantes de la demora o falta de aceptación.
- 6.3**  
En caso de fuerza mayor que le impida realizar la entrega, Bosch podrá o bien prolongar el plazo para la misma por el tiempo imprescindible o bien resolver el contrato en su totalidad o parcialmente. Las huelgas, cierres patronales, la interrupción a nivel operativo o cualquier otra circunstancia imprevista que no sea imputable a Bosch y que le impida la entrega equivale a causa de fuerza mayor.
- 6.4**  
El incumplimiento del plazo de entrega o la falta de entrega en la fecha acordada facultarán al cliente a exigir de Bosch que ésta, en el plazo de dos semanas desde dicho incumplimiento o falta, opte entre la resolución del contrato o la prolongación del plazo de entrega a uno posterior suficientemente adecuado. Si en el referido plazo Bosch no emite declaración en ninguno de los dos sentidos, el cliente podrá resolver el contrato.
- 6.5**  
El incumplimiento del plazo de entrega no supondrá, en ningún caso, derecho a indemnización.
- 6.6**  
En casos tales como falta o cierre del local en que se debía producir la entrega, accesos inadecuados al mismo o, en caso de ser necesarios para la entrega, inexistencia o deficiencia de los suministros, en los que, por razones imputables al cliente, los productos no puedan ser entregados efectivamente, la entrega se entenderá cumplida con la acreditación de tales circunstancias por el transportista encargado.
- ## 7. Devolución
- 7.1**  
No se admite la devolución de los materiales después de su entrega, a menos que previamente sea aprobada por escrito.
- ## 8. Responsabilidad por defectos
- 8.1**  
Bosch responderá de la entrega de los productos sin defectos ni vicios y de conformidad con la descripción de los mismos. En cualquier caso Bosch está facultada para modificar la fabricación de los productos en cuanto ello no suponga una alteración en su funcionamiento, especificaciones o capacidades, ni del valor de los productos entregados.
- 8.2**  
En el caso de detectarse y ponerse de manifiesto los vicios a los que se refiere la Condición 5.4 en el plazo y conforme al procedimiento en ella descrita, el cliente dispondrá de un plazo de 6 meses para, conforme a lo dispuesto en el artículo 1486 del Código Civil, solicitar una reducción del precio de suministro proporcional a la entidad de los defectos detectados o bien la resolución del contrato de la venta con la consiguiente restitución entre las partes de las prestaciones realizadas recíprocamente.
- 8.3**  
Las garantías relacionadas con el estado y la durabilidad de los productos entregados serán asumidas por Bosch sólo en la medida en la que haya emitido dicha garantía de forma inequívoca y por escrito. Las garantías prestadas por medio de manifestaciones públicas, tales como la publicidad, solo serán reconocidas si proceden directamente de Bosch. No constituyen parte de las presentes condiciones generales las garantías de producto prestadas por Bosch con destino a los consumidores y usuarios.
- 8.4**  
Si, una vez efectuada la reclamación en plazo, se comprueba que, efectivamente, los productos entregados adolecen de defectos que afectan a su valor y/o su funcionalidad de forma sustancial, Bosch saneará, a su cargo, el defecto observado dentro de un plazo razonable y sin costes adicionales, eligiendo a su sola discreción la forma en que realizará tal saneamiento, ya sea a través de la reparación de los productos defectuosos o a través de la entrega de otro producto sin defectos. El cliente se obliga, en cualquier caso, a facilitar las reparaciones, dando su consentimiento y permitiendo el acceso a los productos. En caso de que esto no suceda o se hicieran por parte del cliente o terceros modificaciones o reparaciones en los productos objeto de reclamación, Bosch quedará eximida de cualquier responsabilidad por los defectos.
- 8.5**  
Si el cliente opta por la resolución del contrato, no podrá reclamar la restitución de gastos de transporte, mano de obra y materiales relativos a la devolución de los productos, si dichos gastos se deben a que los productos se instalaron en un lugar de difícil acceso.
- 8.6**  
El cliente es responsable de cumplir con las leyes y disposiciones locales, la planificación, la instalación, las operaciones de puesta en marcha, así como de la reparación y el mantenimiento de los productos. Observará los requisitos relativos al manejo, instalación de los equipos según se definen en los manuales de instalación y manejo de Bosch.
- 8.7**  
Los daños causados por una instalación, puesta en marcha, tratamiento, funcionamiento o mantenimiento defectuosos o incorrectos o debidos a la utilización de equipamiento de control, combustibles, tipos de calentamiento, tipos de corriente o voltajes inadecuados, que no se correspondan con las especificaciones de Bosch implicarán la pérdida de cualquiera y de todas las condiciones de la garantía. Lo mismo se aplicará en los casos de sobrecarga y corrosiones, sin perjuicio de la responsabilidad que se derive conforme a lo previsto en la Condición 9.
- 8.8**  
El cliente es el responsable de contratar el personal capacitado para la instalación, transformación y/o mantenimiento de los productos si dichos servicios no han sido objeto de contratación con Bosch. Bosch no asume ninguna responsabilidad por la falta de capacitación técnica o profesional de las personas encargadas de la instalación, transformación o mantenimiento. Ello se extiende a la utilización del software.
- 8.9**  
En el caso de que un consumible correspondiente a los productos objeto de suministro deba ser reemplazado a la finalización de su vida útil, ello no afectará a la vigencia de la garantía del producto.
- 8.10**  
El software que en su caso se entrega con los productos ha sido desarrollado de conformidad con las normas reconocidas de programación. Cumple las funciones referidas en la descripción del producto vigente en el momento de la firma del contrato o que se haya acordado por separado. A los efectos de hacer valer la garantía, el cliente describirá el defecto de manera adecuada. Si el software tiene un defecto o fallo, éste se resolverá en un plazo razonable, sin costo adicional, sea a través de una actualización del mismo o mediante la entrega de un nuevo software.
- 8.11**  
En el caso de que a petición del cliente, Bosch haya prestado el correspondiente servicio de asistencia en la instalación de los productos, esto es, más allá de la simple obligación de entrega de los mismos, Bosch será responsable de los daños causados por la incorrecta prestación de ese servicio. La responsabilidad de Bosch estará limitada a lo previsto en la Condición 9.
- ## 9. Responsabilidad por daños
- 9.1**  
Sin perjuicio de lo dispuesto en la legislación sobre responsabilidad de producto, Bosch responderá única y exclusivamente por daños derivados de dolo o negligencia grave y, en cualquier caso, por daños personales.
- ## 10. Jurisdicción y legislación aplicable
- 10.1**  
Para cualquier litigio que surja de la interpretación o cumplimiento de las presentes Condiciones Generales de Venta las partes, con renuncia a la jurisdicción que pudieran corresponderles, se someterán a los Juzgados y Tribunales de la ciudad de Madrid.
- ## 11. Protección de datos
- 11.1**  
El Responsable de tratamiento de sus datos personales es Robert Bosch España, S.L.U. La base legal para el tratamiento de sus datos personales es la existencia de una obligación contractual. Sus datos personales serán tratados con la finalidad de cumplir con las obligaciones derivadas del contrato de compraventa. Para el cumplimiento de la finalidad mencionada es posible que Bosch contrate con terceros.
- Usted podrá ejercitar su derecho de acceso, rectificación, cancelación, solicitar la limitación del tratamiento, la portabilidad de los datos, el olvido de los mismos, y retirar el consentimiento en cualquier momento, mediante escrito dirigido a Robert Bosch España S.L.U. a la dirección C/ Avenida de la Institución Libre de Enseñanza 19, 28037 Madrid o a través de correo electrónico [proteccion.datos@es.bosch.com](mailto:proteccion.datos@es.bosch.com). Si usted no obtiene satisfacción en el ejercicio de sus derechos, podrá presentar una reclamación ante [www.agpd.es](http://www.agpd.es).
- ## 12. Disposiciones finales
- 12.1**  
La nulidad o invalidez de alguna de las anteriores Condiciones no afectará a la validez y plena efectividad de lo dispuesto en las demás Condiciones.

## Índice.

	Pág.		Pág.
<b>Directiva energética</b>		<b>Aerotermia</b>	
Reglamento de Instalaciones Térmicas en Edificios: RITE	5	Bombas de calor multitarea aire/agua Supraeco Hydro	56
<b>Agua Caliente</b>		Esquemas de instalación gama Hydro	58
Calentadores de agua a gas	6	Bombas de calor multitarea aire/agua Supraeco Frigo	60
Termos eléctricos	8	Esquemas de instalación gama Frigo	62
Calentadores eléctricos instantáneos	10	Accesorios bombas de calor aire/agua Supraeco	64
Accesorios de conexión calentadores agua a gas y sistemas solares	10	Grupos de bombeo y colectores para circuitos de calefacción/refrigeración	64
Accesorio de suelo	10	Regulación y control para bombas de calor de calefacción/refrigeración	65
Accesorios de evacuación para calentadores	11	Acumuladores de a.c.s. para bombas de calor aire/agua	65
<b>Calefacción</b>		Acumuladores de a.c.s. en acero inox para bombas de calor aire/agua	66
Calderas murales de condensación	12	Acumuladores de inercia para bombas de calor Supraeco	66
Sistemas A+: Calderas con controladores Junkers	13	Acumuladores de inercia de alta capacidad para bombas de calor aire/agua	66
Caldera mural convencional	14	Bomba de calor de agua caliente sanitaria Supraeco SWO/SWI	67
Bomba de condensados	15	Bombas de calor de agua caliente sanitaria en acero inox WATERNOX HP	68
Accesorios Solarbox	15	Accesorios para bomba de calor de agua caliente sanitaria	69
Tipologías de evacuación para calderas de condensación	16	<b>Recuperador de calor</b>	
Accesorios de evacuación para calderas de condensación	17	Unidades de ventilación y recuperación de calor	70
Accesorios para calderas murales a gas	21	Accesorios específicos de producto	70
Accesorios de regulación y control	22	Accesorios de la parte fría	71
<b>Sistemas Solares</b>		Componentes del Sistema de Conductos Planos 50x140 mm	72
Captadores solares de tubos de vacío	24	Componentes del Sistema de Conductos Redondos DN 75 mm	72
Estructuras de soporte de tubos de vacío VK 120-2	25	Componentes comunes a los sistemas de conductos planos/redondos	73
Captadores solares planos gama Excellence	26	<b>Aire Acondicionado</b>	
Estructuras de soporte captadores Excellence	27	Mono Split 1X1 Mural Climate 3000i R32 Bosch	74
Kit de estructuras de soporte de cubiertas planas	28	Mono Split 1X1 Mural Climate 5000i R32 Bosch	75
Estructura de soporte captadores Excellence	29	Mono Split 1X1 Mural Climate 6000i R32 Bosch	76
Kit de estructuras de soporte de cubiertas inclinadas	30	Multi Split Unidades exteriores Bosch	77
Integración en tejados inclinados	31	Multi Split Unidades Interiores Bosch	78
Captadores solares planos gama S-Comfort FKC	32	Ejemplos de instalaciones Multi Split Climate 5000 R32 Bosch	79
Estructuras de soporte gama S-Comfort FKC-2	32	Multi Split Unidades interiores Cassette Climate 5000 R32 Bosch	80
Kit de estructuras de soporte de cubiertas planas	33	Multi Split Unidades interiores Conducto Climate 5000 R32 Bosch	81
Estructuras de soporte de gama S-Comfort FKC-2	34	Tabla de combinaciones Multi Split Climate	82
Kit de estructuras de soporte de cubiertas inclinadas	35	Accesorios Aire Acondicionado Climate	83
Estructuras de soporte de gama S-Comfort FKC-2	35	Mono Split 1X1 Conducto Climate 5000 - SCI R32 Bosch	84
Captadores solares planos gama Smart	36	Mono Split 1X1 Cassette Climate 5000 - SCI R32 Bosch	85
Estructuras de soporte gama Smart - planas	36	Mono Split 1X1 Suelo-Techo Climate 5000 - SCI R32 Bosch	86
Kit de estructuras de soporte de cubiertas planas	37	Mono Split 1X1 Conducto Climate 5000i - SCI R32 Bosch	87
Estructuras de soporte gama Smart - inclinadas	37	Mono Split 1X1 Cassette Climate 5000i - SCI R32 Bosch	90
Kit de estructuras de soporte de cubiertas inclinadas	38	Mono Split 1X1 Suelo-Techo Climate 5000i - SCI R32 Bosch	93
Controladores solares	38		
Grupos de bombeo solar	39		
Accesorios solar	40		
Acumuladores	43		
Accesorios	47		
Sistemas compactos por termosifón Premium	48		
Componentes y accesorios – Termosifón Premium	49		
Sistemas compactos por termosifón Essence	50		
Sistemas compactos por termosifón – componentes y accesorios	51		
Sistemas por circulación forzada: Paquetes solares con acumulador de un serpentín	52		
Sistemas por circulación forzada: Paquetes solares con acumulador de doble serpentín	54		



## Reglamento de Instalaciones Térmicas en Edificios: **RITE.**

Por medio del RD 1027/2007, de 20 de julio, se articuló el **Reglamento de Instalaciones Térmicas en Edificios (RITE)** y fue publicado en el BOE del 30/08/07. El reglamento derogaba al anterior RITE R.D. 1751/1998, de 31 de julio R.D y su modificación del R.D. 1218/2002 de 22 de noviembre.

El reglamento se estructura en dos partes, la 1ª parte de **“Disposiciones Generales”** se completa con una 2ª parte de **“Instrucciones Técnicas”** (IT) y además, forma parte del Código Técnico de la Edificación (**CTE**), es el documento **HE 2** Condiciones de las instalaciones térmicas.

### RD 178/2021. Modificaciones RITE.

Las modificaciones del RITE del RD 178/2021 del BOE 24/03/2021 con entrada en vigor 01/07/2021 tiene en cuenta:

- ▶ Nuevas definiciones y términos según la Directiva UE 2018/844.
- ▶ Disposiciones relativas a eficiencia energética en edificios y sus instalaciones conforme a la Directiva UE 2018/2002 y PENIEyC.
- ▶ Fomento de Energía Renovable y los Reglamentos de Ecodiseño y Etiquetado de productos.

### IT 1.2 Exigencia de eficiencia energética y energías renovables y residuales. Máxima demandada.

#### ⚠ En la IT 1.2.4.1.2.1. requisitos de rendimiento energético de los generadores:

- ▶ Queda prohibida la instalación de calderas y calentadores a gas, en ambos casos de hasta 70 kW y de tipo B de acuerdo con las definiciones dadas en la norma UNE-EN 1749-2021, salvo si se sitúan en locales que cumplen los requisitos establecidos para las salas de máquinas, o en el caso de calentadores si se sitúan en una zona exterior definida de acuerdo con la norma UNE 60670-6:2014.

Esta prohibición no afecta a los aparatos tipo B3x. Texto rectificado en RD 390/2021 (BOE sobre Certificación Energética de Edificios)

- ▶ El control del Sistema se basará en sonda exterior de compensación de temperatura o termostato modulante, de forma que modifique la temperatura de ida a emisores adaptándose a la demanda.
- ▶ Los emisores de calefacción deberán estar calculados para una temperatura máxima de entrada al emisor de 60 °C.

#### IT 1.2 Exigencia de eficiencia energética y energías renovables y residuales.

#### ⚠ En la IT 1.2.4.1.2.3. sobre modulación de quemadores:

- ▶ Si el **combustible es gaseoso** el quemador siempre será **modulante**.
- ▶ Si el **combustible es líquido y de potencia inferior a 70 kW**, la **regulación del quemador podrá ser de una o dos marchas**. Modulante en potencias >70 kW.

#### ⚠ Nueva IT 1.2.4.1.2.4. sobre Preparación de a.c.s. para usos sanitarios:

- ▶ Para el diseño se seguirá la Sección **HE 4 del CTE**, el Anejo F y G. Los calentadores y depósitos de a.c.s. cumplirán los límites en % y pérdidas máximas de los depósitos en kWh/año del **Reglamento de Ecodiseño**.
- ▶ Al incorporar sistemas auxiliares convencionales a los depósitos, éstos no deben suponer disminución del aprovechamiento de renovable. Permite tener un sistema auxiliar en el depósito solar.

# Calentadores de agua a gas



Modelo	Clasificación energética a.c.s.	Perfil de carga a.c.s.	Referencia	Código EAN	Caudal (l/min.)	Tipo gas	Versión	Alto x ancho x fondo (mm.)	Precio base de venta €
<b>Calentadores estancos Bajo NOx</b>									
<b>Hydronext 5700 S</b>									
acc.		<b>Hydronext 5700 S WTD 12-4 AME</b> Termostático 	S	7 731 200 279 4 057 749 889 935 7 731 200 278 4 057 749 889 928	12	B N	Conectividad WiFi a través del accesorio 7 736 505 449. Modulación automática del caudal de agua. Pantalla de control táctil.	575x335x180	<b>660</b>
		<b>Hydronext 5700 S WTD 15-4 AME</b> Termostático 	XL	7 731 200 628 4 062 321 583 309 7 731 200 627 4 062 321 583 293	15	B N	Sin llama piloto ionización 220-240V. Distancias máx. de evacuación (80/110): - 12l/min: 12m - 15l/min: 8m - 17l/min: 9m	575x365x170	<b>685</b>
		<b>Hydronext 5700 S WTD 17-4 AME</b> Termostático 	XL	7 731 200 630 4 062 321 583 323 7 731 200 629 4 062 321 583 316	17	B N	- 12l/min: 12m - 15l/min: 8m - 17l/min: 9m	575x365x170	<b>765</b>
P		Accesorio WiFi	-	-	7 736 505 449 4 057 749 843 883	-	-	Accesorio para conectar vía WiFi el calentador Hydronext 5700 S a la app HomeCom Easy.	<b>50</b>
<b>Hydronext 5600 S</b>									
		<b>Hydronext 5600 S WTD 12-3 AME</b> Termostático 	S	7 731 200 273 4 057 749 889 874 7 731 200 272 4 057 749 889 867	12	B N	Pantalla de control táctil.	575x335x180	<b>615</b>
		<b>Hydronext 5600 S WTD 15-3 AME</b> Termostático 	XL	7 731 200 624 4 062 321 583 262 7 731 200 623 4 062 321 583 255	15	B N	Sin llama piloto ionización 220-240V. Distancias máx. de evacuación (80/110): - 12l/min: 4m - 15l/min: 4m - 17l/min: 4m	575x365x170	<b>645</b>
		<b>Hydronext 5600 S WTD 17-3 AME</b> Termostático 	XL	7 731 200 626 4 062 321 583 286 7 731 200 625 4 062 321 583 279	17	B N		575x365x170	<b>715</b>

## Calentadores de agua a gas



Hydro 4300



Hydro 4200



Modelo	Clasificación energética a.c.s.	Perfil de carga a.c.s.	Referencia	Código EAN	Caudal (l/min.)	Tipo gas	Versión	Alto x ancho x fondo (mm.)	Precio base de venta €
<b>Calentadores atmosféricos Bajo NOx</b>									
<b>Hydro 4300 - hidrogenerador</b>									
Hydro 4300 WRD11-4 KG "modulante y potencia variable"		M	7 736 504 539	4 062 321 374 662	11	B	Encendido electrónico por hidrogenerador Display digital LCD, con información de temperatura de agua caliente y 10 códigos de avería	655x310x225	505
		M	7 736 504 538	4 062 321 374 655		N	LED indicador de funcionamiento Modulación hidráulica de gas Evacuación (ø) 10l: 110 mm Evacuación (ø) 11l: 110 mm		
<b>Hydro 4200 - baterías</b>									
Hydro 4200 W5-4 KB "Potencia fija"		XS	7 736 504 770	4 062 321 374 716	5	B		531x270x225	380
		XS	7 736 504 771	4 062 321 374 723		N			
Hydro 4200 WR11-4 KB "modulante y potencia variable"		M	7 736 504 535	4 062 321 374 624	11	B	Encendido electrónico por baterías LED indicador de funcionamiento Modulación hidráulica de gas en modelos WR	655x310x225	480
		M	7 736 504 534	4 062 321 374 617		N	Evacuación (ø) 5l: 90 mm Evacuación (ø) 10l: 110 mm Evacuación (ø) 11l: 110 mm Evacuación (ø) 14l: 130 mm		
Hydro 4200 WR14-4 KB "modulante y potencia variable"		L	7 736 504 540	4 062 321 374 730	14	B		655x425x225	550
		L	7 736 504 552	4 062 321 374 747		N		655x350x225	

# Termos eléctricos



Modelo	Clase de Efic. Energ.	Perfil de consumo	Referencia	Código EAN	Capacidad (litros)	Potencia (W)	Medidas alto x Ø (mm.)	Precio base de venta €
<b>Gama Elacell Excellence 4500 T - Reversibles** (Dimensiones compactas, solo 30cm de profundidad)</b>								
ES 030 7	B	S	7 736 505 642	4 057 749 979 322	30	2.000 (1.000+1.000)	635x490x300***	<b>400</b>
ES 050 7	B	M	7 736 505 643	4 057 749 979 339	50	2.000 (1.000+1.000)	920x490x300***	<b>445</b>
ES 080 7	B	M	7 736 505 644	4 057 749 979 346	80	2.600 (1.000+1.000)	1350x490x300***	<b>505</b>
ES 100 7	C	L	7 736 505 645	4 057 749 979 353	100	2.600 (1.000+1.000)	1635x490x300***	<b>575</b>
<b>Gama Elacell 4000 - vertical</b>								
ES 050 6 JU EDWVB	B	M	7 736 505 976	4 062 321 263 928	50	1.500	624 x 457	<b>265</b>
ES 080 6 JU EDWVB	B	M	7 736 505 977	4 062 321 263 935	75	2.000	823 x 457	<b>290</b>
ES 100 6 JU EDWVB	B	L	7 736 505 978	4 062 321 263 942	95	2.000	1025 x 457	<b>320</b>
<b>Gama Elacell Excellence - reversibles** (display digital, resistencia envainada)</b>								
ES 035-5E	C	S	7 736 502 710	4 054 925 511 062	35	1.200	485 x 486 Ø	<b>210</b>
ES 050-5E	C	M	7 736 502 711	4 054 925 511 079	50	1.600	585 x 486 Ø	<b>235</b>
ES 075-5E	C	M	7 736 502 712	4 054 925 511 086	75	2.000	810 x 486 Ø	<b>280</b>
ES 100-5E	C	L	7 736 502 713	4 054 925 511 093	100	2.000	960 x 486 Ø	<b>305</b>
ES 120-5E	C	L	7 736 502 714	4 054 925 511 109	120	2.000	1110 x 486 Ø	<b>360</b>
ES 150-5E	C	XL	7 736 503 216	4 054 925 847 703	150	2.400	1330 x 486 Ø	<b>420</b>
<b>Gama Elacell Comfort-reversibles** (resistencia envainada)</b>								
Elacell Comfort 35L	C	S	7 736 503 637	4 057 749 093 851	35	1.200	485 x 486 Ø	<b>185</b>
Elacell Comfort 50L	C	M	7 736 503 638	4 057 749 093 868	50	1.500	585 x 486 Ø	<b>215</b>
Elacell Comfort 80L	C	M	7 736 503 639	4 057 749 093 875	80	2.000	810 x 486 Ø	<b>240</b>
Elacell Comfort 100L	C	L	7 736 503 640	4 057 749 093 882	100	2.000	960 x 486 Ø	<b>265</b>
Elacell Comfort 120L	C	L	7 736 503 641	4 057 749 093 899	120	2.000	1110 x 486 Ø	<b>315</b>
Elacell Comfort 150L	C	XL	7 736 503 642	4 057 749 093 905	150	2.400	1330 x 486 Ø	<b>395</b>

(\*) Garantía en el calderín ampliable de 5 a 7 años.

(\*\*) Excepto los modelos de 30 y 35 L.

(\*\*\*) Estas medidas son alto x ancho x fondo.

Para más información consulte nuestra página web [www.junkers.es](http://www.junkers.es), en Condiciones de Garantía.

IVA no incluido

# Termos eléctricos



Modelo	Clase de Eficiencia Energética	Perfil de consumo	Referencia	Código EAN	Capacidad (litros)	Potencia (W)	Medidas alto x Ø (mm.)	Precio base de venta €
<b>Gama Elacell - vertical</b>								
<b>Elacell 10 L</b> Tomas inferiores	A	XXS	7 736 504 753	4 057 749 701 862	10	1.500	406x372x257***	<b>120</b>
<b>Elacell 10 L</b> Tomas superiores	B	XXS	7 736 504 751	4 057 749 701 848	10	1.500	406x372x257***	<b>120</b>
<b>Elacell 15L</b> Tomas inferiores	B	XXS	7 736 504 754	4 057 749 701 879	15	1.500	406x372x324***	<b>135</b>
<b>Elacell 15L</b> Tomas superiores	B	XXS	7 736 504 752	4 057 749 701 855	15	1.500	406x372x324***	<b>135</b>
<b>Elacell 30L</b>	C	S	7 736 503 357	4 054 925 912 838	30	1.200	457 x 452	<b>165</b>
<b>Elacell 50L</b>	C	M	7 736 503 358	4 054 925 912 845	50	1.500	622 x 452	<b>190</b>
<b>Elacell 80L</b>	C	M	7 736 503 360	4 054 925 912 869	75	2.000	821 x 452	<b>215</b>
<b>Elacell 100L</b>	C	L	7 736 503 375	4 054 925 912 883	100	2.000	1023 x 452	<b>240</b>
<b>Elacell 120L</b>	C	L	7 736 503 377	4 054 925 912 906	115	2.000	1146 x 452	<b>300</b>
<b>Elacell 150L*</b>	C	M	7 736 503 464	4 054 925 922 684	150	2.200	1240 x 505	<b>370</b>
<b>Elacell 200L*</b>	C	L	7 736 503 465	4 054 925 922 691	200	2.200	1570 x 513	<b>480</b>
<b>Elacell 300L*</b>	C	L	7 736 503 466	4 054 925 922 707	300	3.000	1780 x 590	<b>700</b>
<b>Elacell 500L</b>	C	-	7 736 503 467	4 054 925 922 714	500	6.000	1800 x 714	<b>1.925</b>
<b>Elacell 150L</b>	C	-	7 736 506 469	4 062 321 553 890	150	-	1155 x 530	<b>370</b>
<b>Elacell 200L</b>	C	-	7 736 506 474	4 062 321 553 944	200	-	1475 x 530	<b>480</b>
<b>Elacell 300L</b>	C	-	7 736 506 479	4 062 321 553 999	300	-	1765x590	<b>700</b>
<b>Elacell Slim 30L</b>	C	S	7 736 503 378	4 054 925 912 913	30	1.500	610 x 390	<b>175</b>
<b>Elacell Slim 50L</b>	C	M	7 736 503 379	4 054 925 912 920	50	1.500	963 x 396	<b>205</b>
<b>Elacell Slim 80L</b>	C	M	7 736 503 380	4 054 925 912 937	75	2.000	1122 x 396	<b>235</b>
<b>Gama Elacell - horizontal</b>								
<b>Elacell Horizontal 50L</b>	C	M	7 736 503 359	4 054 925 912 852	50	1.500	622 x 452	<b>200</b>
<b>Elacell Horizontal 80L</b>	C	M	7 736 503 374	4 054 925 912 876	75	1.500	821 x 452	<b>230</b>
<b>Elacell Horizontal 100L</b>	C	L	7 736 503 376	4 054 925 912 890	100	1.500	1023 x 452	<b>245</b>

(\*) Hasta fin de existencias.

(\*\*\*) Estas medidas son alto x ancho x fondo.

Para más información consulte nuestra página web [www.junkers.es](http://www.junkers.es), en Condiciones de Garantía.**P** Próximamente. La Información de clasificación energética es preliminar.

IVA no incluido



## Calentadores eléctricos instantáneos



ED 6



ED 18/21/24 -3S

Modelo	Clase de Efic. Energ.	Perfil de consumo	Referencia	Código EAN	Caudal litros/min	Potencia (kW)	Alto x ancho x fondo (mm.)	Precio base de venta €
ED 6	A A <sup>+</sup> → F	XXS	7 733 000 016	4 047 416 571 737	3,4	6 / 220V-240V Monofásico	235x141x100	365
ED 18- 3S	A A <sup>+</sup> → F	S	7 736 505 758	4 062 321 043 919	9,8	18 / 400V Trifásico	472x236x136	430
ED 21- 3S	A A <sup>+</sup> → F	S	7 736 505 759	4 062 321 043 926	11,5	21 / 400V Trifásico		440
ED 24- 3S	A A <sup>+</sup> → F	S	7 736 505 760	4 062 321 043 933	13,1	24 / 400V Trifásico		475











## Accesorios de conexión calentadores agua a gas y sistemas solares

Modelo	Referencia	Código EAN	Descripción	Precio base de venta €
Kit solar	7 709 003 628	4 010 009 111 078	Kit solar para conexión de calentadores de agua a gas a sistemas solares, incluyendo soporte para fijación a la pared y juego de latiguillos flexibles. Válido para la gama de calentadores a gas Junkers. No es compatible con la gama Hydro.	210
Válvulas mezcladoras	7 736 500 206	4 047 416 782 492	2 válvulas mezcladoras para conectar sistemas solares con calentadores.	150
Microswitch kit solar	7 709 003 637	4 010 009 113 294	Microinterruptor para conexión de calentadores a gas con encendido por turbina al kit solar.	15

## Accesorio de suelo para termos eléctricos

Modelo	Referencia	Código EAN	Descripción	Medidas alto x ancho x fondo (mm.)	Precio base de venta €
Accesorio de suelo para termo eléctrico	7 736 506 430	4 062 321 548 049	Accesorio para instalación de suelo de cuatro apoyos (Elacell 150-200L)	63x51x51	52

## Accesorios de evacuación para calentadores

	Modelo	Referencia	Código EAN	Diámetro (mm)	Descripción	Precio base de venta €
	AZ 228	7 719 001 397	4 010 009 918 363	80/110	Codo de 90° + Tramo 750 mm + rejilla de salida 80/100.	69
	AZ 263	7 719 001 782	4 010 009 570 172	80/110	Prolongación 1.000 mm.	34
	AZ 264	7 719 001 783	4 010 009 570 189		Prolongación 1.500 mm.	51
	AZ 265	7 719 001 784	4 010 009 570 196		Prolongación 500 mm.	22
	AZ 267	7 719 001 786	4 010 009 570 219	80/110	Codo de 90°.	22
	AZ 268	7 719 001 787	4 010 009 570 226	80/110	Codo de 45° ( x 2 ).	34
	AZ 270	7 719 001 789	4 010 009 570 240	80/110	Accesorio recogida condensados.	69
	AZ 171	7 719 000 993	4 010 009 052 784	80/110	Adaptador concéntrico.	101
	AZ 175	7 719 001 027	4 010 009 053 118	80/110	Adaptador doble flujo a salida de tejado.	25
	AZ 262	7 719 001 781	4 010 009 570 165	80/110	Kit de salida universal vertical. Salida tejado.	126
	AZ 233	7 719 001 402	4 010 009 918 585	80/110	Manguito de unión.	21
	AZ 298	7 719 001 957	4 010 009 620 570	E 80/110 S 80/80	Accesorio conexión doble flujo.	59
	AZ 299	7 719 001 991	4 010 009 621 300		Acc. conex. doble flujo con recogida cond.	101
	AZ 219	7 719 001 337	4 010 009 918 561	80	Kit de salida universal horizontal.	60
	AZ 278	7 719 001 797	4 010 009 570 295	80	Codo de 90°.	12
	AZ 279	7 719 001 798	4 010 009 570 301	80	Codo de 45°.	12
	AZ 280	7 719 001 799	4 010 009 570 318	80	Prolongación 500 mm.	16
	AZ 281	7 719 001 800	4 010 009 570 325		Prolongación 1.000 mm.	21
	AZ 282	7 719 001 801	4 010 009 570 332		Prolongación 2.000 mm.	34
	AZ 283	7 719 001 802	4 010 009 570 349	80	Terminal doble flujo/tiro forzado. Tramo 1.000 mm. + 20 mm. deflector.	39
	Terminal 80	7 709 500 279	4 047 416 894 409	80	Terminal de aluminio en rejilla. Sólo para uso horizontal.	13

## Calderas murales de condensación

La amplia gama de calderas murales de condensación Cerapur de Junkers, con modelos de hasta 30 kW en calefacción y 42 kW en a.c.s., son la opción ideal para cumplir con las Directivas ErP y ELD. Con bloque térmico de Aluminio-Silicio, combinan la máxima eficiencia y rendimiento en el mínimo espacio gracias a su innovadora tecnología Bosch, garantizando siempre la facilidad de instalación.

Preaviso de demanda, sistema **QuickTAP**: Con una breve apertura de un grifo, se avisa a la caldera de la necesidad de producir agua caliente preparando el agua sin necesidad de tener el grifo abierto (con el ahorro de agua que esto supone).



CerapurComfort CerapurExcellence - Compact

Modelo	Clasificación energética		Perfil de consumo a.c.s.	Referencia	Código EAN	Potencia nominal (kW)	Potencia (kW) (Calef./a.c.s.)	Tipo de gas	Alto ancho fondo (mm.)	Precio base de venta €					
	Calefacción	a.c.s.													
<b>Gama CerapurComfort (Mixtas microacumulación) Circuito estanco</b>															
ZWBE 25/25-3 C			XL	7 736 503 414	4 054 925 886 740	24	25/25	710x400x330		P	1.770				
				7 736 503 413	4 054 925 886 733					N	1.770				
ZWBE 25/30-3 C			XL	7 736 503 412	4 054 925 886 726					24	25/30			P	2.030
				7 736 503 411	4 054 925 886 719									N	2.030

Las calderas CerapurComfort + controladores Clase VI (control por sonda exterior: CW 100 (RF) y CW 400 ó VIII (MZ 100) alcanzan eficiencia A+. Plantilla y accesorio de evacuación (FC-Set60-C13x) incluidos.

<b>Gama CerapurExcellence - Compact (Mixtas microacumulación) Circuito estanco</b>																
ZWB 25/28-1 A			XL	7 736 503 428	4 054 925 886 887	24	25/28			P	2.110					
				7 736 503 427	4 054 925 886 870					N						
ZWB 25/32-1 A			XL	7 736 503 424	4 054 925 886 849					24		25/32			P	2.250
				7 736 503 423	4 054 925 886 832										N	
ZWB 30/32-1 A			XL	7 736 503 422	4 054 925 886 825	30	30/32	690X390X280*			P				2.335	
				7 736 503 421	4 054 925 886 818						N					
ZWB 25/36-1 A			XL	7 736 503 815	4 057 749 141 408					24	25/36			P		2.425
				7 736 503 814	4 057 749 141 392									N		
ZWB 30/36-1 A			XL	7 736 503 420	4 054 925 886 801	30	30/36							P	2.510	
				7 736 503 419	4 054 925 886 795									N		

\*Medidas sin embellecedor.

Las calderas Cerapur Excellence - Compact de 24 kW de potencia nominal + controladores Clase VI (control por sonda exterior: CW 100 (RF) y CW 400 ó VIII (MZ 100) alcanzan eficiencia A+

Las calderas CerapurExcellence - Compact de 30 kW de potencia nominal + controladores Clase VIII (MZ 100) alcanzan eficiencia A+

# Calderas murales de condensación



Calefacción

Modelo	Clasificación energética		Perfil de consumo a.c.s.	Referencia	Código EAN	Potencia nominal (kW)	Potencia (kW) (Calef./ a.c.s.)	Tipo de gas	Alto ancho fondo (mm.)	Precio base de venta €
	Calefacción	a.c.s.								
<b>Gama CerapurExcellence (Mixtas microacumulación) Circuito estanco</b>										
ZWB 30/42 - 2 E			XL	7 736 503 436	4 054 925 886 962	30	30/42	P	760x440x360	<b>2.825</b>
				7 736 503 435	4 054 925 886 955					
<b>Gama CerapurExcellence (Sólo calefacción) Circuito estanco</b>										
ZSB 30 - 2 E		-	XL	7 736 503 438	4 054 925 886 986	30	30	P	760x440x360	<b>2.230</b>
				7 736 503 437	4 054 925 886 979					

En el modelo ZSB 30-2 E, si el montaje se va a realizar con un acumulador que no disponga de sonda de ACS, solicitar la misma con referencia 8 714 500 0340. Plantilla y accesorio de evacuación (FC-Set60-C13x) incluidos.

<b>Gama CerapurAcu - Smart (Mixtas - Acumulación 48 litros) Circuito estanco</b>										
ZWSB 24/30-4 E			XL	7 736 503 429	4 054 925 886 894	23	24/30	N	890x600x482	<b>2.500</b>

Las calderas CerapurAcu-Smart + controladores Clase VIII (MZ 100) alcanzan eficiencia A+

Plantilla y accesorio de evacuación (FC-Set60-C13x) incluidos.

Modelo	Referencia	Código EAN	Descripción	Precio base de venta €
<b>Sonda de ACS SF4 (NTC 12k)</b>	7 735 502 290	4 062 321 106 355	Sonda de ACS para conectar a acumulador que no disponga de de sonda.	<b>37</b>

Esta referencia tiene tratamiento como repuesto a efectos de descuentos aplicables.

## Sistemas A+: Calderas con controladores Junkers

Las calderas de condensación Junkers combinadas con controladores modulantes Junkers permiten mejorar la eficiencia de la instalación y alcanzar una clasificación energética de A+. En la siguiente tabla se muestra la combinación mínima de caldera + controlador para alcanzar la clasificación energética A+.

Caldera Junkers	Controlador	Clasificación Eficiencia Energética
<b>CerapurComfort</b>	CW100 (RF) (4% de eficiencia adicional)	  A+++ → F
<b>CerapurExcellence-Compact**</b>	CW400 (4% de eficiencia adicional)	
<b>CerapurAcu Smart</b>	MZ100 (5% de eficiencia adicional)	
<b>CerapurExcellence-Compact*</b>	MZ100 (5% de eficiencia adicional)	

(\*) En modelos con rendimiento de hasta 93%    (\*\*) En modelos con rendimiento de hasta 94%

P= Propano    N= Natural

IVA no incluido

## Caldera mural convencional



Ceraclass Star

Modelo	Clasificación energética		Perfil de consumo a.c.s.	Referencia	Código EAN	Potencia nominal (kW)	Potencia (kW) (Calef./a.c.s.)	Tipo de gas	Alto ancho fondo (mm.)	Precio base de venta €
	Calefacción	a.c.s.								
<b>Ceraclass Star (mixtas - calefacción y a.c.s.)</b>										
ZWA24-3K 23 <sup>(1)</sup>			XL	7 736 505 765	4 062 321 045 036	24	24/24	N	865 x 400 x 385	<b>1.215</b>

(1) Incluye plantilla de instalación horizontal  
Compatibilidad con una instalación solar a través de Solarbox

Modelo	Referencia	Código EAN	Precio base de venta €
Kit de transformación a Propano	7 716 780 375	4 054 925 986 228	<b>49</b>
Plantilla de instalación horizontal	7 716 780 427	4 057 749 917 539	<b>120</b>



## Bomba de condensados





Bomba de condensados

Modelo	Referencia	Código EAN	Descripción	Alto ancho fondo (mm.)	Peso (kg.)	Precio base de venta €
<b>Bomba de condensados para calderas murales de hasta 30 kW en calefacción</b>	7 738 323 359	5 060 144 941 077	Bomba de condensados (incluye 1,5m de cable de alimentación). 6m de tubo de descarga (6mm Ø). Adaptador de entrada para tubos de 22 y 28mm. Adaptador de tubería. Kit de fijación.	115x182x55	1,6kg	<b>120</b>

Calefacción

## Accesorios Solarbox

Solarbox Junkers: estación de producción instantánea de a.c.s. para sistemas solares térmicos y calderas murales Junkers.

Modelo	Referencia	Código EAN	Descripción	Precio base de venta €	
<b>Accesorios de instalación para calderas murales</b>					
	<b>Solarbox Comfort</b>	7 709 003 917	4 047 416 625 102	Estación de producción instantánea de a.c.s. con intercambiador de placas de 28kW. Caudal máximo: 12 l/min. Válvula mezcladora para instalar con calderas Junkers.	<b>530</b>
	<b>Solarbox Classic</b>	7 736 500 209	4 051 516 025 441	Estación de producción instantánea de a.c.s. con intercambiador de placas de 28kW. Caudal máximo: 12 l/min.	<b>365</b>
	<b>Kit de conexión para calderas gama Cerapur con Solarbox Comfort</b>	7 736 500 127	4 047 416 772 103	Kit de conexiones rígidas	<b>78</b>
	<b>Kit de conexión para calderas gama Cerapur con Solarbox Classic</b>	7 736 500 128	4 047 416 772 110		<b>60</b>

# Tipologías de evacuación para calderas de condensación

Instalación C13x DN 60/100 y 80/125

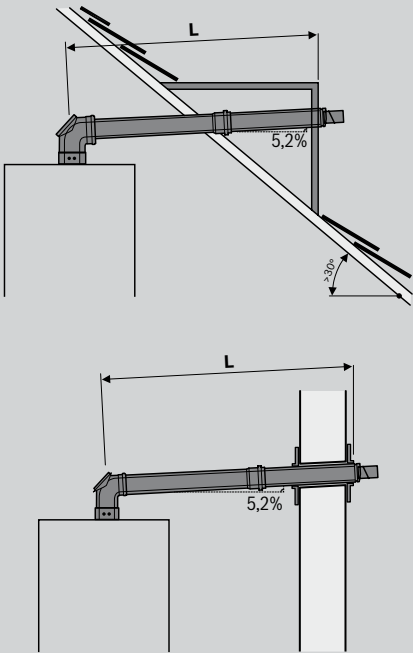

Instalación C53x DN 60 (admisión DN80)

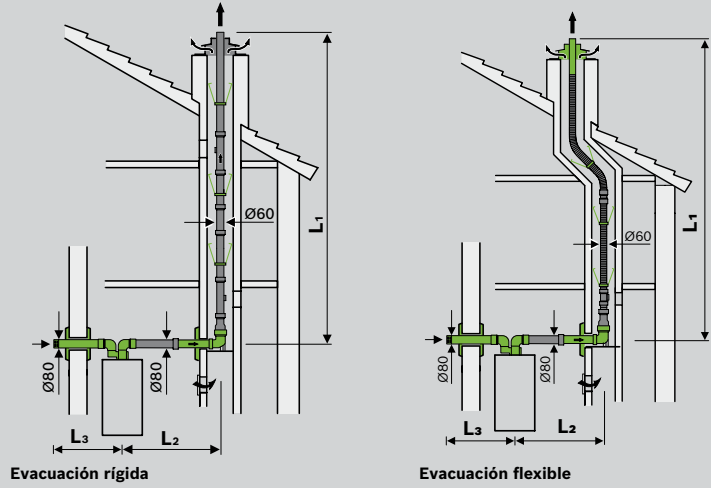

Instalación C33x DN 60/100 y 80/125

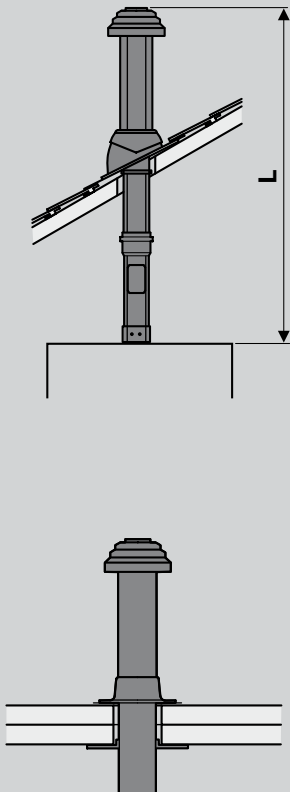



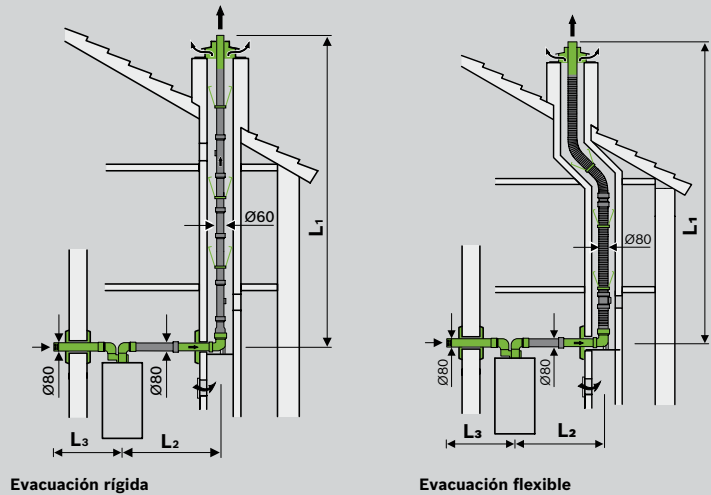









Instalación C53x DN 80



# Accesorios de evacuación para calderas de condensación

Accesorios de Evacuación Ø60/100 para calderas de condensación						
60/100 mm						
Modelo	Referencia	Código EAN	Descripción	Disponible solo bajo pedido	Precio base de venta €	
	FC-Set60-C13x Kit Básico Ø60/100 Rígido	7 738 112 497	4 057 749 694 539	Kit básico horizontal rígido Ø60/100 C13x, compuesto por adaptador Ø60/100 c/ tomas de análisis, codo de 87° y tramo recto de 1000mm con pasamuros	-	<b>50</b>
	FC-Set60-C13x TEL Kit Stand Ø60/100 TEL	7 738 112 499	4 057 749 699 787	Kit básico horizontal telescópico Ø60/100 C13x, compuesto por adaptador Ø60/100 c/ tomas de análisis, codo de 87° y tramo telescópico con longitud máxima de 505mm con pasamuros	-	<b>50</b>
	FC-Set60-C33x Kit Bás Vert Ø60/100 negro	7 738 112 504	4 057 749 701 381	Kit básico vertical Ø60/100 C33x, compuesto por adaptador Ø60/100 c/ tomas de análisis, codo de 87°, tramo telescópico con longitud máxima de 1000mm y terminal	-	<b>76</b>
	FC-Set60-C53 Kit Básico C53 Ø60	7 738 113 234	4 062 321 219 611	Kit básico de doble flujo C53 de Ø60 mm, que consta de un adaptador de doble flujo 80/80 con tomas de análisis, 2 tramos de Ø80 y 1000 mm de longitud, terminal de entrada de aire; codos de 90° y Ø80 mm, codo a 90° con soporte, reducción de Ø80 mm a Ø60 mm y 6 centradores - Kit recomendado para instalación con tubo flexible de Ø60 mm	si	<b>230</b>
	FC-C60-500 Tramo Recto Ø60/100 0,5 m	7 738 112 614	4 057 749 733 757	Tramo Recto Ø60/100 de 500mm	-	<b>18</b>
	FC-C60-1000 Tramo Recto Ø60/100 1 m	7 738 112 615	4 057 749 733 764	Tramo Recto Ø60/100 de 1000mm	-	<b>25</b>
	FC-C60-2000 Tramo Recto Ø60/100 2 m	7 738 112 500	4 057 749 733 719	Tramo Recto Ø60/100 de 2000mm	-	<b>65</b>
	FC-CO60 Tubo Telescópico Ø60/100 320mm	7 738 112 536	4 057 749 744 357	Tubo Telescópico Ø60/100 de 273mm a 320mm	-	<b>35</b>
	FC-CE60-87 Codo 87° Ø60/100	7 738 112 616	4 057 749 733 771	Codo 87° Ø60/100	-	<b>24</b>
	FC-CE60-45 Codo 45° Ø60/100	7 738 112 501	4 057 749 733 726	Codo 45° Ø60/100	-	<b>24</b>
	FC-CE60-30 Codo 30° Ø60/100	7 738 112 528	4 057 749 740 267	Codo 30° Ø60/100	si	<b>24</b>
	FC-CE60-15 Codo 15° Ø60/100	7 738 112 529	4 057 749 740 274	Codo 15° Ø60/100	si	<b>24</b>
	FC-CA60 Adaptador Concéntrico Ø60/100	7 738 112 636	4 057 749 743 121	Adaptador Concéntrico Ø60/100 con tomas de análisis	-	<b>20</b>
	FC-CA60-87 Codo c/Adaptador 87° Ø60/100	7 738 112 535	4 057 749 744 340	Codo c/Adaptador 87° Ø60/100 con tomas de análisis	si	<b>33</b>
	FC-Set60-C93x Kit Básico C93x Ø60/100	7 738 113 228	4 062 321 215 378	Kit básico Ø60/100 C93x, compuesto por adaptador Ø60/100 c/ tomas de análisis, codo de 87° y tramo recto con pasamuros	si	<b>140</b>

# Accesorios de evacuación para calderas de condensación

Accesorios de Evacuación Ø80/125 para calderas de condensación						
80/125 mm						
Modelo	Referencia	Código EAN	Descripción	Disponible solo bajo pedido	Precio base de venta €	
	FC-Set80-C13x Tel Kit St Tel+Adp Ø80/125	7 738 112 577	4 057 749 777 522	Kit básico horizontal telescópico Ø80/125 C13x, compuesto por adaptador Ø80/125 c/ tomas de análisis, codo de 87° y tramo telescópico con longitud máxima de 530 mm con pasamuros	si	<b>135</b>
	FC-Set80-C13x Tel Kit Stand Tel Ø80/125	7 738 112 576	4 057 749 777 102	Kit básico horizontal telescópico Ø80/125 C13x, compuesto por codo de Ø80/125 c/ tomas de análisis, codo de 87° y tramo telescópico con longitud máxima de 530 mm con pasamuros	-	<b>120</b>
	FC-Set80-C33x Kit Standard negro Ø80/125	7 738 112 660	4 057 749 826 107	Kit básico vertical Ø80/125 C33x, compuesto por adaptador de Ø80/125 c/ tomas de análisis, tramo telescópico con longitud máxima de 1000 mm y terminal. - No incluye adaptador con tomas de análisis	-	<b>105</b>
	FC-Set80-C53 Kit básico C53, Ø80 s/ cobertura chimenea	7 738 113 533	4 062 321 413 644	Kit básico de doble flujo C53 de Ø80 mm, que consta de un adaptador de doble flujo 80/80 con tomas de análisis, 2 tramos de Ø80 y 1000 mm de longitud, terminal de entrada de aire; codos de 90° y Ø80 mm, codo a 90° con soporte, reducción de Ø80 mm a Ø60 mm y 6 centradores - Kit recomendado para instalación con tubo flexible de Ø80 mm	si	<b>200</b>
	FC-C80-500 Tramo Recto Ø80/125 0,5 m	7 738 112 645	4 057 749 777 553	Tramo Recto Ø80/125 de 500mm	-	<b>22</b>
	FC-C80-1000 Tramo Recto Ø80/125 1 m	7 738 112 646	4 057 749 777 560	Tramo Recto Ø80/125 de 1000mm	-	<b>30</b>
	FC-C80-2000 Tramo Recto Ø80/125 2 m	7 738 112 647	4 057 749 777 577	Tramo Recto Ø80/125 de 2000mm	-	<b>75</b>
	FC-CO80 Tubo Telescópico Ø80/125 300mm	7 738 112 729	4 057 749 842 831	Tubo Telescópico Ø80/125 de 273mm a 320mm	-	<b>45</b>
	FC-CE80-87 Codo 87° Ø80/125	7 738 112 648	4 057 749 777 584	Codo 87° Ø80/125	-	<b>27</b>
	FC-CE80-45 Codo 45° Ø80/125	7 738 112 593	4 057 749 777 546	Codo 45° Ø80/125	-	<b>27</b>
	FC-CE80-30 Codo 30° Ø80/125	7 738 112 664	4 057 749 777 638	Codo 30° Ø80/125	si	<b>27</b>
	FC-CO80 Expansión de Ø60 a Ø80	7 738 112 731	4 057 749 842 855	Expansión de Ø60 a Ø80	si	<b>40</b>
	FC-CO60 Reducción Ø80 a Ø60	7 738 112 733	4 057 749 842 978	Reducción Ø80 a Ø60	si	<b>40</b>

# Accesorios de evacuación para calderas de condensación

## Accesorios de Evacuación Ø80/125 para calderas de condensación

### 80/125 mm



















Modelo	Referencia	Código EAN	Descripción	Disponible solo bajo pedido	Precio base de venta €	
	FC-CE80-15 Codo 15° Ø80/125	7 738 112 594	4 057 749 826 084	Codo 15° Ø80/125	si	<b>27</b>
	FC-CA80 Adaptador Concéntrico Ø80/125	7 738 112 714	4 057 749 842 084	Adaptador Concéntrico Ø80/125 con tomas de análisis	-	<b>20</b>
	FC-CA80-87 Codo c/Adaptador 87° Ø80/125	7 738 112 717	4 057 749 842 114	Codo con Adaptador 87° Ø80/125 con tomas de análisis	si	<b>40</b>
	FC-CA80 Adapt Excén Ø80/125 c/comp 80 mm	7 738 112 716	4 057 749 842 107	Adaptador Excéntrico Ø80/125 con compensación de 80 mm	si	<b>55</b>
	FC-O60_80 Teja 5-25° negra Ø125	7 738 112 511	4 057 749 738 998	Teja negra de paso para instalaciones C33 y cubiertas entre 5° y 25°	si	<b>35</b>
	FC-O60_80 Teja 5-45° negra Ø125	7 738 112 621	4 057 749 737 946	Teja negra de paso para instalaciones C33 y cubiertas entre 25° y 45°	si	<b>35</b>

## Accesorios de Evacuación Ø60 para calderas de condensación

Modelo	Referencia	Código EAN	Descripción	Disponible solo bajo pedido	Precio base de venta €	
	FC-Set-S60 Set de Tubos PP Ø60 10 m	7 738 112 522	4 057 749 701 961	Conjunto de 10 tubos Ø60 de 1000 mm	si	<b>90</b>
	FC-S60-500 Tramo Recto PP Ø60 0,5 m	7 738 112 623	4 057 749 739 537	Tramo Recto PP Ø60 de 500mm	si	<b>10</b>
	FC-S60-1000 Tramo Recto PP Ø60 1 m	7 738 112 624	4 057 749 739 544	Tramo Recto PP Ø60 de 1000mm	si	<b>13</b>
	FC-S60-2000 Tramo Recto PP Ø60 2 m	7 738 112 625	4 057 749 739 551	Tramo Recto PP Ø60 de 2000mm	si	<b>19</b>
	FC-SE60-87 Codo 87° PP Ø60	7 738 112 626	4 057 749 739 568	Codo 87° PP Ø60	si	<b>10</b>
	FC-SE60-45 Codo 45° PP Ø60	7 738 112 627	4 057 749 739 575	Codo 45° PP Ø60	si	<b>10</b>
	FC-SE60-30 Codo 30° PP Ø60	7 738 112 628	4 057 749 739 582	Codo 30° PP Ø60	si	<b>10</b>
	FC-SE60-15 Codo 15° PP Ø60	7 738 112 629	4 057 749 739 599	Codo 15° PP Ø60	si	<b>10</b>
	FC-SO60 Reducción Tubo PP Ø80 a Ø60	7 738 112 919	4 062 321 045 951	Reducción Tubo PP Ø80 a Ø60	si	<b>30</b>
	FC-O60 Cubierta de Chimenea Plástica Ø60	7 738 112 635	4 057 749 740 281	Cubierta de Chimenea Plástica Ø60	si	<b>60</b>



# Accesorios de evacuación para calderas de condensación









Accesorios de Evacuación Ø80 para calderas de condensación						
Modelo	Referencia	Código EAN	Descripción	Disponible solo bajo pedido	Precio base de venta €	
	FC-Set-S80 Set Tubos Rectos PP Ø80 10 m	7 738 112 670	4 057 749 778 154	Conjunto de 10 tubos Ø80 de 1000 mm	-	<b>110</b>
	FC-S80-500 Tramo Recto PP Ø80 0,5 m	7 738 112 650	4 057 749 777 591	Tramo Recto PP Ø80 de 500mm	-	<b>12</b>
	FC-S80-1000 Tramo Recto PP Ø80 1 m	7 738 112 651	4 057 749 777 607	Tramo Recto PP Ø80	-	<b>16</b>
	FC-S80-2000 Tramo Recto PP Ø80 2 m	7 738 112 652	4 057 749 777 614	Tramo Recto PP Ø80 de 2000mm	-	<b>23</b>
	FC-SO80 Tubo Telescópico Ø80 300mm	7 738 112 730	4 057 749 842 848	Tubo Telescópico Ø80 de 240mm a 314mm	-	<b>45</b>
	FC-SE80-87 Codo 87° PP Ø80	7 738 112 654	4 057 749 777 621	Codo 87° PP Ø80	-	<b>12</b>
	FC-SE80-45 Codo 45° PP Ø80	7 738 112 653	4 057 749 778 093	Codo 45° PP Ø80	-	<b>12</b>
	FC-SE80-30 Codo 30° PP Ø80	7 738 112 668	4 057 749 778 130	Codo 30° PP Ø80	-	<b>12</b>
	FC-SE80-15 Codo 15° PP Ø80	7 738 112 667	4 057 749 778 123	Codo 15° PP Ø80	-	<b>12</b>
	FC-S80-500-W Tra Rect PP Ø80 0,5 m blanco	7 738 113 236	4 062 321 223 397	Tramo Recto PP Ø80 de 500 mm blanco	si	<b>20</b>
	FC-S80-1000-W Tra Rect PP Ø80 1 m blanco	7 738 113 237	4 062 321 223 403	Tramo Recto PP Ø80 de 1000 mm blanco	si	<b>25</b>
	FC-S80-2000-W Tra Rect PP Ø80 2 m blanco	7 738 113 238	4 062 321 223 410	Tramo Recto PP Ø80 de 2000 mm blanco	si	<b>35</b>
	FC-SE80-87-W Codo 87° PP Ø80 blanco	7 738 113 239	4 062 321 223 427	Codo 87° PP Ø80 blanco	si	<b>20</b>
	FC-SE80-45-W Codo 45° PP Ø80 blanco	7 738 113 240	4 062 321 223 434	Codo 45° PP Ø80 blanco	si	<b>20</b>
	FC-CA80 Adaptador Doble Tubo PP Ø80/Ø80	7 738 113 529	4 062 321 413 606	Adaptador Doble Tubo PP Ø80/Ø80 para instalaciones C53	-	<b>60</b>
	FC-SO80 Terminal Pared C53 blanco	7 738 113 243	4 062 321 223 441	Terminal de entrada de aire de pared C53 blanco	-	<b>55</b>
	FC-O80 Rejilla Suminist Aire 240x240 mm	7 738 112 727	4 057 749 842 817	Rejilla de suministro de aire 240x240 mm	si	<b>25</b>
	FC-O80 Embellecedor Blanco Ø80	7 738 112 726	4 057 749 842 800	Embellecedor Blanco Ø80 (también puede ser usado con Ø60)	si	<b>25</b>
	FC-O80 Cubierta de Chimenea Plástica Ø80	7 738 112 719	4 057 749 842 138	Cubierta de Chimenea Plástica Ø80	si	<b>75</b>

## Accesorios para calderas murales a gas











Modelo	Referencia	Código EAN	Descripción	Caldera Estanca	Cerapur Comfort	Cerapur Excellence	Cerapur Excellence Compact	Cerapur Acu smart	Precio base de venta €
<b>Accesorios de instalación para calderas murales</b>									
<b>Plantilla de montaje</b>	7 716 780 427	4 057 749 917 539	Plantilla de montaje horizontal	•					<b>120</b>
<b>Embellecedor</b>	7 736 503 392	-	Embellecedor tomas hidráulicas de conexionado				•		<b>21</b>
<b>Recirculación</b>	7 719 002 131	4 010 009 634 850	Accesorio de recirculación para a.c.s.					•	<b>12</b>
<b>Vaso de expansión</b>	7 716 780 229	4 051 516 025 724	Vaso de expansión a.c.s 2 l.					•	<b>97</b>
<b>Sifón condensados</b>	7 719 000 763	4 010 009 917 892	Sifón de recogida de condensados y conexión de válvula de seguridad.		•	•	•	•	<b>17</b>

## Accesorios de regulación y control

Junkers pone a su disposición una amplia gama de controladores que cumplen con los requisitos de la Erp y ayudan a mejorar la eficiencia energética de su instalación, hasta llegar a clasificación A+. Es la gama de controladores que utilizan todos nuestros equipos, sean calderas murales, de pie, bombas de calor, solar, etc. Basados en nuestro concepto modular de regulaciones, los controladores Junkers presentan importantes mejoras destinadas a facilitar tanto la instalación como el uso de los mismos.

Modelo	Referencia	Código EAN	Clase / Contribución a la eficiencia energética del controlador %	Descripción	CERAPUR COMFORT	CERAPUR EXCELLENCE COMPACT	CERAPUR EXCELLENCE	CERAPURACU SMART	CERACLASS STAR	Precio base de venta €
<b>Termostatos y cronotermostatos ON/OFF</b>										
	<b>TR 12</b>	7 719 001 861	4 010 009 918 240	I / 1%	Termostato de ambiente (220 V).	•	•	•	•	<b>26</b>
	<b>TRZ 12-2</b>	7 719 002 102	4 010 009 631 286	I / 1%	Termostato y programador digital semanal (220 V).	•	•	•	•	<b>104</b>
<b>Termostatos y cronotermostatos ON/OFF inalámbrico</b>										
	<b>CR 15 RF</b>	7 736 503 177	4 054 925 822 045	II / 1,5%	Termostato y programador digital (semanal) inalámbrico (220 V)	•	•	•	•	<b>148</b>
<b>Módulos adicionales</b>										
	<b>MM100</b>	7 738 110 140	4 054 925 755 398	-	Módulo de control adicional para la gestión de un circuito de calefacción o refrigeración con o sin válvula mezcladora.	•	•	•	•	<b>179</b>
	<b>MS100</b>	7 738 110 144	4 054 925 781 922	-	Módulo de control adicional de circuito solar para la producción de a.c.s. Varios sistemas a modo de pictograma para elegir.	•	•	•	•	<b>194</b>
	<b>MS200</b>	7 738 110 146	4 054 925 770 957	-	Módulo de control adicional de circuito solar para la producción de a.c.s., apoyo a calefacción y calentamiento de piscina. Varios sistemas a modo de pictograma para elegir.	•	•	•	•	<b>255</b>
	<b>MC400</b>	7 738 111 001	4 054 925 556 537	-	Módulo de control de calderas en cascada. Hasta cuatro calderas en cascada por módulo.	•	•	•	•	<b>561</b>
<b>Módulos adicionales</b>										
	<b>MZ100</b>	7 738 110 126	4 054 925 189 049	VIII /5%	Módulo de control para la gestión de tres zonas diferenciadas de una vivienda mediante bomba o válvulas de dos vías. Posibilidad de conectar un termostato CR10 por cada una de las zonas, o un termostato ON/OFF externo.	•	•	•	•	<b>286</b>

## Accesorios de regulación y control

Modelo	Referencia	Código EAN	Clase / Contribución a la eficiencia energética del controlador %	Descripción	CERAPUR COMFORT	CERAPUR EXCELLENCE COMPACT	CERAPUR EXCELLENCE	CERAPURACU SMART	BOMBAS DE CALOR	Precio base de venta €	
<b>Termostatos y cronotermostatos modulantes</b>											
	<b>CR 10</b>	7 738 110 053	4 051 516 213 831	V / 3%	Termostato digital modulante con visualización de la temperatura ambiente, compatible con relojes programadores.	•	•	•	•	•	<b>48</b>
	<b>CR 10 H</b>	7 738 112 314	4 057 749 830 586	V / 3%	Termostato digital modulante con visualización de la temperatura ambiente, compatible con bombas de calor Junkers y HRV Bosch para el control de temperatura ambiente y humedad relativa en el local de referencia.					•	<b>56</b>
	<b>CR80 RF</b>	7 738 112 287	4 057 749 245 236	V / 3%	Cronotermostato modulante sin hilos, con programación semanal y diaria, modo vacaciones y mensajes de aviso de instalación. Versión inalámbrica. Receptor encastrable en caldera.	•	•	•			<b>182</b>
	<b>CR100</b>	7 738 111 046	4 054 925 805 895	V / 3%	Cronotermostato modulante a dos hilos, con programación semanal y diaria, y posibilidad de conectar módulos de gestión de circuito de calefacción y solar MM100 y MS100.	•	•	•	•		<b>77</b>
	<b>CR100 RF SET</b>	7 738 111 136	4 054 925 712 681	V / 3%	Cronotermostato modulante sin hilos con programación semanal y diaria, y posibilidad de conectar módulos de gestión de circuito de calefacción y solar MM100 y MS100. Versión inalámbrica. Receptor encastrable en caldera.	•	•	•	•		<b>199</b>
	<b>CR100 RF</b>	7 738 112 308	4 057 749 595 683	V / 3%	Cronotermostato modulante sin hilos, con programación semanal y diaria para su integración como termostato de zona de un sistema en el que ya existe un CR100RFSET. <b>No incluye receptor. Sólo posible en combinación con el CR100RFSET.</b> Máximo 3 CR100 adicionales por sistema.	•	•	•	•		<b>138</b>
<b>Termostatos y cronotermostatos modulantes</b>											
	<b>CW100</b>	7 738 111 037	4 054 925 805 802	VI / 4%	Cronotermostato modulante a dos hilos con posibilidad de control de la calefacción mediante curva de calefacción por sonda exterior. Programación semanal y diaria, y posibilidad de conectar módulos de gestión de circuito de calefacción y solar MM100 y MS100 (Sonda exterior incluida)	•	•	•	•		<b>128</b>
	<b>CW100 RF</b> (sonda a dos hilos)	7 736 504 623	4 057 749 579 461	VI / 4%	Cronotermostato modulante sin hilos con posibilidad de control de la calefacción mediante curva de calefacción por sonda exterior conectada con cables a caldera. Programación semanal y diaria, y posibilidad de conectar módulos de gestión de circuito de calefacción y solar MM100 y MS100. Versión inalámbrica. Sonda exterior conectada con cables a caldera incluida.	•	•	•	•		<b>240</b>
	<b>CW100 RF</b> (sonda inalámbrica)	7 736 504 624	4 057 749 579 478	VI / 4%	Cronotermostato modulante sin hilos con posibilidad de control de la calefacción mediante curva de calefacción por sonda exterior (inalámbrica recargable con energía solar). Programación semanal y diaria, y posibilidad de conectar módulos de gestión de circuito de calefacción y solar MM100 y MS100. Versión inalámbrica. Sonda exterior inalámbrica incluida.	•	•	•	•		<b>326</b>
	<b>Repetidor de frecuencia</b>	7 738 111 144	4 054 925 712 759	-	Para extender el alcance de la señal de radio en largas distancias (casas de gran tamaño). Para su combinación con los controladores inalámbricos CR100RF ó CW100RF.	•	•	•	•		<b>82</b>
	<b>CW400</b>	7 738 111 073	4 054 925 806 007	VI / 4%	Cronotermostato modulante a dos hilos con posibilidad de control de la calefacción mediante curva de calefacción por sonda exterior. Programación semanal y diaria y posibilidad de conectar módulos de gestión avanzada como circuito de calefacción MM100, solar MS100 / MS200 y control de cascada.	•	•	•	•		<b>245</b>

## Captadores solares de tubos de vacío





VK 120-2 CPC



VK 120-2













Modelo	Referencia	Código EAN	Descripción	Precio base de venta €
<b>VK 120-2 CPC</b>	7 735 600 142	4 054 925 734 430	Captador solar de tubos de vacío con espejos reflectores CPC de alto rendimiento en cualquier momento del año: <ul style="list-style-type: none"> <li>- Permite conexión en paralelo hasta 14 captadores</li> <li>- Tubos en Acero Inox</li> <li>- Dispone del colector en la parte inferior del captador aumentando la vida útil debido a la protección contra estancamiento</li> <li>- Uniones metálicas flexibles, de muy fácil conexión y gran durabilidad</li> <li>- Superficie apertura: 0,98 m<sup>2</sup></li> <li>- Dimensiones totales: 1.947 x 624 x 85 mm</li> <li>- Curva de rendimiento: 0= 0,663; K1= 0,782; K2= 0,012(*)</li> <li>- Inclinaciones de 25° a 90°</li> </ul>	<b>660</b>
<b>VK 120-2</b>	7 735 600 143	4 054 925 734 447	Captador solar de tubos de vacío sin espejos reflectores CPC de alto rendimiento en cualquier momento del año: <ul style="list-style-type: none"> <li>- Permite conexión en paralelo hasta 14 captadores</li> <li>- Tubos en Acero Inox</li> <li>- Dispone del colector en la parte inferior del captador aumentando la vida útil debido a la protección contra estancamiento</li> <li>- Uniones metálicas flexibles, de muy fácil conexión y gran durabilidad</li> <li>- Superficie apertura: 0,46 m<sup>2</sup></li> <li>- Dimensiones totales: 1.947 x 624 x 85 mm</li> <li>- Curva de rendimiento: 0= 0,787; K1= 2,993; K2= 0,015(*)</li> <li>- Inclinaciones de 0° a 90°</li> </ul>	<b>515</b>
<b>Conexiones para cubierta inclinada</b>	7 735 600 152	4 054 925 903 782	Juego de conexiones hidráulicas entre captadores VK 120-2 para instalaciones en tejado inclinado. Necesario uno por cada batería de captadores	<b>125</b>
<b>Conexiones para cubierta plana</b>	7 735 600 153	4 054 925 903 799	Juego de conexiones hidráulicas entre captadores VK 120-2 para instalaciones en tejado plano. Necesario uno por cada batería de captadores	<b>52</b>

## Estructuras de soporte de tubos de vacío VK 120-2

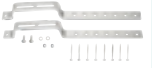
CUBIERTAS PLANAS					
Modelo	Referencia	Código EAN	Descripción	Precio base de venta €	
<b>Para cubiertas planas o fachadas</b>					
	<b>VT6/2 plano básico</b>	7 735 600 172	4 054 925 849 004	Estructura de montaje para cubierta plana o en muro en acero galvanizado para 2 captadores VK 120-2. Para instalación sobre cubierta plana se deberá instalar en conjunto con 2 FKF 8-2	<b>111</b>
	<b>VT6/3 plano básico</b>	7 735 600 173	4 054 925 849 011	Estructura de montaje para cubierta plana o en muro en acero galvanizado para 3 captadores VK 120-2. Para instalación sobre cubierta plana se deberá instalar en conjunto con 2 FKF 8-2	<b>154</b>
	<b>VT6/2 plano adicional</b>	7 735 600 174	4 054 925 849 028	Estructura de montaje para cubierta plana o en muro en acero galvanizado para 2 captadores adicionales VK 120-2. Para instalación sobre cubierta plana se deberá instalar en conjunto con 2 FKF 8-2	<b>107</b>
	<b>VT6/3 plano adicional</b>	7 735 600 169	4 054 925 848 977	Estructura de montaje para cubierta plana o en muro en acero galvanizado para 3 captadores adicionales VK 120-2. Para instalación sobre cubierta plana se deberá instalar en conjunto con 2 FKF 8-2	<b>148</b>
<b>Perfil para cubiertas planas</b>					
	<b>FKF 8-2</b>	8 718 531 036	4 051 516 044 930	Perfil de soporte para la estructura para cubierta plana. Necesarios dos por cada estructura en instalación sobre cubierta plana. Permite inclinaciones de 30° a 60°, con ajustes de 5 en 5 grados	<b>86</b>
<b>Accesorio de contrapeso para cubiertas planas</b>					
	<b>FKF 7-2</b>	8 718 531 035	4 051 516 044 923	Juego de cajas metálicas (4 uds.) para hacer de contrapeso en instalaciones sobre cubierta plana, evitando el uso de anclajes. Válida para el montaje de estructuras sobre cubierta plana, para captador vertical y horizontal. Necesaria una por cada estructura	<b>133</b>



## Estructuras de soporte de tubos de vacío VK 120-2

CUBIERTAS INCLINADAS					
Modelo	Referencia	Código EAN	Descripción	Precio base de venta €	
<b>Para cubiertas inclinadas</b>					
	<b>VT6/1 inclinado básico</b>	7 735 600 166	4 054 925 848 946	Estructura de montaje para cubierta inclinada en acero galvanizado para 1 captador VK 120-2. Debe ser fijada sobre el tejado mediante ganchos de fijación.	<b>117</b>
	<b>VT6/2 inclinado básico</b>	7 735 600 167	4 054 925 848 953	Estructura de montaje para cubierta inclinada en acero galvanizado para 2 captadores VK 120-2. Debe ser fijada sobre el tejado mediante ganchos de fijación.	<b>154</b>
	<b>VT6/3 inclinado básico</b>	7 735 600 168	4 054 925 848 960	Estructura de montaje para cubierta inclinada en acero galvanizado para 3 captadores VK 120-2. Debe ser fijada sobre el tejado mediante ganchos de fijación.	<b>227</b>
	<b>VT6/2 inclinado adicional</b>	7 735 600 170	4 054 925 848 984	Estructura de montaje para cubierta inclinada en acero galvanizado para 2 captadores adicionales VK 120-2. Debe ser fijada sobre el tejado mediante ganchos de fijación.	<b>148</b>
	<b>VT6/3 inclinado adicional</b>	7 735 600 171	4 054 925 848 991	Estructura de montaje para cubierta inclinada en acero galvanizado para 3 captadores adicionales captador VK 120-2. Debe ser fijada sobre el tejado mediante ganchos de fijación.	<b>222</b>
<b>Ganchos de fijación para cubiertas inclinadas</b>					
	<b>FKA 21</b>	7 747 025 410	4 047 416 709 765	Juego de 2 ganchos de conexión para teja árabe o mixta. - Permite ser fijado como gancho en cubiertas con vigas, o bien fijado mediante anclajes en cubiertas de hormigón <b>- Necesario uno para cada captador.</b>	<b>27</b>
	<b>FKA 3-2</b>	8 718 531 023	4 051 516 044 800	Juego de 4 ganchos de conexión para teja árabe o mixta. - Permite ser fijado como gancho en cubiertas con vigas, o bien fijado mediante anclajes en cubiertas de hormigón <b>- Necesario uno para dos captadores.</b>	<b>49</b>
	<b>FKA 23</b>	7 747 025 413	4 047 416 709 802	Juego de 2 ganchos de conexión para teja plana (pizarra o similar). <b>- Necesario uno por cada captador.</b>	<b>35</b>
	<b>FKA 9-2</b>	8 718 531 024	4 051 516 044 817	Juego de 4 ganchos de conexión para teja plana (pizarra o similar). <b>- Necesario uno por cada captador.</b>	<b>66</b>
	<b>FKA 26</b>	7 747 029 184	4 047 416 793 580	Juego de 2 ganchos de conexión universal, especialmente indicado para tejados con cubierta ondulada, tipo uralita o similar. <b>-Necesario uno por cada captador.</b>	<b>37</b>
	<b>FKA 4-2</b>	8 718 531 025	4 051 516 044 824	Juego de 4 ganchos de conexión universal, especialmente indicado para tejados con cubierta ondulada, tipo uralita o similar. <b>-Necesario uno por cada captador.</b>	<b>71</b>
<b>Accesorios para captadores de tubos de vacío</b>					
	<b>Espejo CPC</b>	7 735 600 183	4 054 925 755 381	Espejo para instalaciones con más de un captador VK 120-2, deberá ser usado uno por captador en excepción del primero de cada fila.	<b>32</b>
	<b>Válvula de corte</b>	8 718 530 911	4 051 516 041 045	Válvula de corte, especialmente diseñada para aplicaciones con tubos de vacío (soporta hasta 400°C). Conexión con un anillo de 15mm. Necesaria una por cada fila de captadores conectados en paralelo.	<b>230</b>

# Captadores solares planos gama Excellence



Modelo	Referencia	Código EAN	Descripción	Precio base de venta €
<b>Gama captadores - Excellence</b>				
<b>FKT-2 S</b>	8 718 532 769	4 051 516 724 085	<p>Captador solar plano de alto rendimiento, con tratamiento altamente selectivo (PVD), para montaje en vertical.</p> <ul style="list-style-type: none"> <li>- Circuito hidráulico en doble serpentín.</li> <li>- Permite conexión en paralelo hasta 10 captadores.</li> <li>- Uniones metálicas flexibles, de muy fácil conexión y gran durabilidad.</li> <li>- Aislamiento de lana mineral de 55 mm. de espesor.</li> <li>- Carcasa de una sola pieza, realizada en fibra de vidrio.</li> <li>- Superficie apertura: 2,426 m<sup>2</sup>.</li> <li>- Dimensiones totales: 1.175 x 2.170 x 87 mm.</li> <li>- Absorbedor, lámina completa de Cu/Al</li> <li>- Soldadura en Omega para una mejor transferencia del calor</li> <li>- Curva de rendimiento: <math>\eta_0= 0,794</math>; <math>K1= 3,863</math>; <math>K2= 0,013</math>.<sup>(*)</sup></li> </ul>	<b>845</b>
<b>FKT-2 W</b>	8 718 532 770	4 051 516 724 092	<p>Captador solar plano de alto rendimiento, con tratamiento altamente selectivo (PVD), para montaje en horizontal.</p> <ul style="list-style-type: none"> <li>- Circuito hidráulico en doble serpentín.</li> <li>- Permite conexión en paralelo hasta 10 captadores.</li> <li>- Uniones metálicas flexibles, de muy fácil conexión y gran durabilidad.</li> <li>- Aislamiento de lana mineral de 55 mm. de espesor.</li> <li>- Carcasa de una sola pieza, realizada en fibra de vidrio.</li> <li>- Superficie apertura: 2,426 m<sup>2</sup>.</li> <li>- Dimensiones totales: 2.170 x 1.175 x 87 mm.</li> <li>- Absorbedor, lámina completa de Cu/Al</li> <li>- Soldadura en Omega para una mejor transferencia del calor</li> <li>- Curva de rendimiento: <math>\eta_0= 0,802</math>; <math>K1= 3,833</math>; <math>K2= 0,015</math>.<sup>(*)</sup></li> </ul>	<b>915</b>
<b>FS 19-2</b>	8 718 532 774	4 051 516 724 139	<p>Juego de conexiones hidráulicas entre captadores, para instalación en tejado inclinado, compuesto por:</p> <ul style="list-style-type: none"> <li>- 2 tuberías flexibles, de entrada y salida al grupo de captadores, recubiertas con aislamiento de espuma elastomérica.</li> <li>- 1 tira de aislamiento en espuma elastomérica, para aislar las uniones metálicas entre captadores.</li> <li>- 2 tapones en latón.</li> <li>- 1 prensa estopas para instalación de la sonda de temperatura.</li> <li>- 1 llave allen para montaje de los captadores solares sobre las estructuras de soporte.</li> <li>- Necesario un juego de FS 19-2 por cada grupo o batería de captadores.</li> </ul>	<b>150</b>
<b>FS 18-2</b>	8 718 532 773	4 051 516 724 122	<p>Juego de conexiones hidráulicas entre captadores, para instalación en cubierta plana, compuesto por:</p> <ul style="list-style-type: none"> <li>- 2 tiras de aislamiento en espuma elastomérica, para aislar las uniones metálicas entre captadores.</li> <li>- 2 codos con salida en rosca macho de 3/4" para las conexiones de entrada y salida al grupo de captadores.</li> <li>- 2 tapones en latón.</li> <li>- 1 prensa estopas para instalación de la sonda de temperatura.</li> <li>- 1 llave allen para montaje de los captadores sobre las estructuras de soporte.</li> <li>- Necesario un juego de FS 18-2 por cada grupo o batería de captadores.</li> </ul>	<b>53</b>

Significado de la denominación de los captadores Junkers

FK= Captador Solar (2,55 m<sup>2</sup>)    T= Excellence    S= Vertical    W= Horizontal

(\*) Curva de rendimiento según EN 12975-2 (basada en el área de apertura).

## Estructuras de soporte captadores Excellence

CUBIERTAS PLANAS					
Modelo	Referencia	Código EAN	Descripción	Precio base de venta €	
<b>Para cubiertas planas - Captadores verticales</b>					
	<b>FKF 3-2</b>	8 718 531 031	4 051 516 044 886	Bastidor soporte básico para montaje de captadores verticales sobre cubierta plana. - Permite regulación del ángulo de inclinación, entre 30° y 60°, con ajustes de 5 en 5 grados. - Realizado en aluminio. - Permite fijación sin anclajes, mediante el empleo del accesorio FKF 7-2. - <b>Necesario uno por cada grupo de captadores.</b>	<b>206</b>
	<b>FKF 4-2</b>	8 718 531 032	4 051 516 044 893	Bastidor soporte básico adicional para montaje de captadores verticales sobre cubierta plana. - Permite regulación del ángulo de inclinación, entre 30° y 60°, con ajustes de 5 en 5 grados. - Realizado en aluminio. - Permite fijación sin anclajes, mediante el empleo del accesorio FKF 7-2. - <b>Necesario uno por cada captador de cada grupo, excepto el primero.</b>	<b>127</b>
	<b>FKF 8-2</b>	8 718 531 036	4 051 516 044 909	Perfil de soporte adicional para el bastidor soporte básico adicional para montaje de captadores verticales sobre cubierta plana (FKF 4-2). - <b>Necesario uno para el captador 3°, 5°, 7° y 9° de cada grupo, si se hace uso del juego de cajas metálicas (FKF 7-2).</b>	<b>86</b>
	<b>FKA 11-2</b>	8 718 531 026	4 051 516 044 831	Refuerzo para bastidor soporte básico para montaje de captadores solares sobre cubierta plana (FKF 3-2), especialmente diseñado para condiciones de viento fuerte. - <b>Necesario uno por cada grupo de captadores.</b>	<b>39</b>
	<b>FKA 12-2</b>	8 718 531 027	4 051 516 044 848	Refuerzo para bastidor soporte básico para montaje de captadores solares sobre cubierta plana (FKF 4-2), especialmente diseñado para condiciones de viento fuerte. - <b>Necesario uno por cada captador de cada grupo excepto el primero.</b> - <b>Debe montarse junto con una unidad de FKF 8-2.</b>	<b>39</b>
<b>Para cubiertas planas o fachada - Captadores horizontales</b>					
	<b>FKF 5 - 2T</b>	8 718 532 809	4 051 516 724 221	Bastidor soporte básico para montaje de captadores horizontales sobre cubierta plana. - Permite regulación del ángulo de inclinación, entre 30° y 45°, con ajustes de 5 en 5 grados. - Realizado en aluminio. - Permite fijación sin anclajes, mediante el empleo del accesorio FKF 7 - 2T. - <b>Necesario uno por cada grupo de captadores.</b>	<b>175</b>
	<b>FKF 6 - 2T</b>	8 718 532 810	4 051 516 724 238	Bastidor soporte básico adicional para montaje de captadores horizontales sobre cubierta plana. - Permite regulación del ángulo de inclinación, entre 30° y 45°, con ajustes de 5 en 5 grados. - Realizado en aluminio. - Permite fijación sin anclajes, mediante el empleo del accesorio FKF 7 - 2T. - <b>Necesario uno por cada captador de cada grupo, excepto el primero.</b>	<b>160</b>
	<b>FKF 9 - 2T</b>	8 718 531 037	4 051 516 044 947	Perfil de soporte adicional para el bastidor soporte básico adicional para montaje de captadores horizontales sobre cubierta plana (FKF 6 - 2T). - <b>Necesario uno para cada captador, si se hace uso del juego de cajas metálicas (FKF 7 - 2T).</b>	<b>71</b>
<b>Accesorio de contrapeso para cubierta plana</b>					
	<b>FKF 7 - 2</b>	8 718 531 035	4 051 516 044 923	Juego de cajas metálicas (4 uds.) para hacer de contrapeso en instalaciones sobre cubierta plana, evitando el uso de anclajes. - Válida para el montaje de estructuras sobre cubierta plana, para captador vertical y horizontal. - <b>Necesaria una por cada captador.</b>	<b>133</b>

Para formar estructuras sobre fachada se deberán utilizar los mismos accesorios que se emplean en estructuras sobre cubierta plana (aplicable únicamente a captadores horizontales).

## Kit de estructuras de soporte de cubiertas planas











Para facilitar la elección de la estructura de soporte, elaboramos una serie de paquetes con las estructuras de soporte más comunes.

Modelo	Referencia	Descripción	Precio base de venta €
<b>Para cubiertas planas - Captadores verticales - Sin refuerzo adicional</b>			
<b>FV 2 - 2</b>	7 736 501 198	Estructura soporte para 2 captadores verticales (FKF3 - 2 - 1 unidad; FKF4 - 2 - 1 unidad)	<b>333</b>
<b>FV 3 - 2</b>	7 736 501 199	Estructura soporte para 3 captadores verticales (FKF3 - 2 - 1 unidad; FKF4 - 2 - 2 unidades)	<b>460</b>
<b>FV 4 - 2</b>	7 736 501 200	Estructura soporte para 4 captadores verticales (FKF3 - 2 - 1 unidad; FKF4 - 2 - 3 unidades)	<b>587</b>
<b>FV 5 - 2</b>	7 736 501 201	Estructura soporte para 5 captadores verticales (FKF3 - 2 - 1 unidad; FKF4 - 2 - 4 unidades)	<b>714</b>
<b>FV 6 - 2</b>	7 736 501 202	Estructura soporte para 6 captadores verticales (FKF3 - 2 - 1 unidad; FKF4 - 2 - 5 unidades)	<b>841</b>
<b>FV 7 - 2</b>	7 736 501 203	Estructura soporte para 7 captadores verticales (FKF3 - 2 - 1 unidad; FKF4 - 2 - 6 unidades)	<b>968</b>
<b>FV 8 - 2</b>	7 736 501 204	Estructura soporte para 8 captadores verticales (FKF3 - 2 - 1 unidad; FKF4 - 2 - 7 unidades)	<b>1.095</b>
<b>FV 9 - 2</b>	7 736 501 205	Estructura soporte para 9 captadores verticales (FKF3 - 2 - 1 unidad; FKF4 - 2 - 8 unidades)	<b>1.222</b>
<b>FV 10 - 2</b>	7 736 501 206	Estructura soporte para 10 captadores verticales (FKF3 - 2 - 1 unidad; FKF4 - 2 - 9 unidades)	<b>1.349</b>
<b>Para cubiertas planas - Captadores horizontales - Sin refuerzo adicional</b>			
<b>FH 2 - 2T</b>	7 717 500 165	Estructura soporte para 2 captadores horizontales (FKF5 - 2T - 1 unidad; FKF6 - 2T - 1 unidad)	<b>335</b>
<b>FH 3 - 2T</b>	7 717 500 166	Estructura soporte para 3 captadores horizontales (FKF5 - 2T - 1 unidad; FKF6 - 2T - 2 unidades)	<b>495</b>
<b>FH 4 - 2T</b>	7 717 500 167	Estructura soporte para 4 captadores horizontales (FKF5 - 2T - 1 unidad; FKF6 - 2T - 3 unidades)	<b>655</b>
<b>FH 5 - 2T</b>	7 717 500 168	Estructura soporte para 5 captadores horizontales (FKF5 - 2T - 1 unidad; FKF6 - 2T - 4 unidades)	<b>815</b>
<b>FH 6 - 2T</b>	7 717 500 169	Estructura soporte para 6 captadores horizontales (FKF5 - 2T - 1 unidad; FKF6 - 2T - 5 unidades)	<b>975</b>
<b>FH 7 - 2T</b>	7 717 500 170	Estructura soporte para 7 captadores horizontales (FKF5 - 2T - 1 unidad; FKF6 - 2T - 6 unidades)	<b>1.135</b>
<b>FH 8 - 2T</b>	7 717 500 171	Estructura soporte para 8 captadores horizontales (FKF5 - 2T - 1 unidad; FKF6 - 2T - 7 unidades)	<b>1.295</b>
<b>FH 9 - 2T</b>	7 717 500 172	Estructura soporte para 9 captadores horizontales (FKF5 - 2T - 1 unidad; FKF6 - 2T - 8 unidades)	<b>1.455</b>
<b>FH 10 - 2T</b>	7 717 500 173	Estructura soporte para 10 captadores horizontales (FKF5 - 2T - 1 unidad; FKF6 - 2T - 9 unidades)	<b>1.615</b>



# Estructura de soporte captadores Excellence

Una vez seleccionada la estructura para tejado inclinado que necesita, debe elegir un juego de ganchos de conexión por cada captador, en función del tipo de teja.

CUBIERTAS INCLINADAS					
Modelo	Referencia	Código EAN	Descripción	Precio base de venta €	
<b>Para cubiertas inclinadas - Captadores verticales</b>					
	<b>FKA 5-2</b>	8 718 531 017	4 051 516 044 763	Bastidor soporte básico sobre tejado inclinado para captadores verticales. Debe ser fijado sobre el tejado mediante ganchos de fijación. – Sobre este bastidor se fija el primer captador de cada grupo de captadores. – <b>Necesario uno por cada grupo de captadores.</b>	<b>55</b>
	<b>FKA 6-2</b>	8 718 531 018	4 051 516 044 770	Bastidor soporte básico adicional para montaje de captadores verticales Bastidor soporte básico sobre tejado inclinado para captador adicional (montaje en vertical). – Debe ser fijado sobre el tejado mediante ganchos de fijación. – Sobre este bastidor se fijan los captadores de cada grupo, excepto el primero. – <b>Necesario uno por cada captador de cada grupo, excepto el primero.</b>	<b>52</b>
	<b>FKA 11-2</b>	8 718 531 026	4 051 516 044 831	Elemento de refuerzo para bastidor soporte básico horizontal para captadores verticales (FKA 5-2T). – Indicado para situaciones de viento fuerte. – <b>Necesario uno por cada grupo de captadores. Debe montarse con una unidad de FKA 15-2, FKA 16-2 o FKA 17-2, en función del tipo de teja.</b>	<b>39</b>
	<b>FKA 12-2</b>	8 718 531 027	4 051 516 044 848	Elemento de refuerzo para el bastidor soporte básico horizontal para captador adicional y montaje vertical (FKA 6-2T). – Indicado para situaciones de viento fuerte. – <b>Necesario uno por captador de cada grupo, excepto el primero. Debe montarse con una unidad de FKA 15-2, FKA 16-2 o FKA 17-2, en función del tipo de teja.</b>	<b>39</b>
	<b>FKA 15-2</b>	8 718 531 028	4 051 516 044 855	Elemento de refuerzo para bastidor soporte básico horizontal sobre tejado inclinado para captadores verticales. – Indicado para situaciones con sobrecarga de nieve entre 2 kN/m <sup>2</sup> y 3,1 kN/m <sup>2</sup> en tejados de teja árabe o mixta. – <b>Necesario uno por captador.</b>	<b>105</b>
	<b>FKA 16-2</b>	8 718 531 029	4 051 516 044 862	Elemento de refuerzo para el bastidor soporte básico horizontal sobre tejado inclinado para captadores verticales. – Indicado para situaciones con sobrecarga de nieve entre 2 kN/m <sup>2</sup> y 3,1 kN/m <sup>2</sup> en tejados de teja plana (pizarra o similar). – Sólo para captadores verticales. – <b>Necesario uno por cada captador.</b>	<b>105</b>
	<b>FKA 17-2</b>	8 718 531 030	4 051 516 044 879	Elemento de refuerzo para el bastidor soporte básico horizontal sobre tejado inclinado para captadores verticales. – Indicado para situaciones con sobrecarga de nieve entre 2 kN/m <sup>2</sup> y 3,1 kN/m <sup>2</sup> en tejado ondulado. – Sólo es aplicable a captadores verticales. – <b>Necesario uno por cada captador.</b>	<b>105</b>
<b>Para cubiertas inclinadas - Captadores horizontales</b>					
	<b>FKA 7-2T</b>	8 718 532 807	4 051 516 724 207	Bastidor soporte básico sobre tejado inclinado para captadores horizontales. – Debe ser fijado sobre el tejado inclinado mediante el empleo de los elementos de fijación al tejado (FKA 3 -2, FKA 9 -2 y FKA 4 -2). – <b>Necesario uno por cada grupo de captadores.</b>	<b>76</b>
	<b>FKA 8-2T</b>	8 718 532 808	4 051 516 724 214	Bastidor soporte básico sobre tejado inclinado para captador horizontal adicional. – Debe ser fijado sobre el tejado inclinado mediante el empleo de los elementos de fijación al tejado (FKA 3 -2, FKA 9 -2 y FKA 4 -2). – <b>Necesario uno por cada captador de cada grupo, excepto el primero.</b>	<b>74</b>
<b>Para cubiertas inclinadas - Ganchos de fijación para cubiertas inclinadas</b>					
	<b>FKA 3-2</b>	8 718 531 023	4 051 516 044 800	Juego de ganchos de conexión para teja árabe o mixta. – Permite ser fijado como gancho en cubiertas con vigas, o bien fijado mediante anclajes en cubiertas de hormigón. – <b>Necesario uno por cada captador.</b>	<b>49</b>
	<b>FKA 9-2</b>	8 718 531 024	4 051 516 044 817	Juego de ganchos de conexión para teja plana (pizarra o similar). – <b>Necesario uno por cada captador.</b>	<b>66</b>
	<b>FKA 4-2</b>	8 718 531 025	4 051 516 044 824	Juego de ganchos de conexión universal, especialmente indicado para tejados con cubierta ondulada, tipo uralita o similar. – <b>Necesario uno por cada captador.</b>	<b>71</b>

## Kit de estructuras de soporte de cubiertas inclinadas

Para facilitar la elección de la estructura de soporte, elaboramos una serie de paquetes con las estructuras de soporte más comunes.

Modelo	Referencia	Descripción	Precio base de venta €
<b>Para cubiertas inclinadas - Captadores verticales - Sin refuerzo adicional</b>			
AV2-2	7 736 501 216	Estructura soporte para 2 captadores verticales (FKA5-2: 1 unidad; FKA6-2: 1 unidad)	107
AV3-2	7 736 501 217	Estructura soporte para 3 captadores verticales (FKA5-2: 1 unidad; FKA6-2: 2 unidades)	159
AV4-2	7 736 501 218	Estructura soporte para 4 captadores verticales (FKA5-2: 1 unidad; FKA6-2: 3 unidades)	211
AV5-2	7 736 501 219	Estructura soporte para 5 captadores verticales (FKA5-2: 1 unidad; FKA6-2: 4 unidades)	263
AV6-2	7 736 501 220	Estructura soporte para 6 captadores verticales (FKA5-2: 1 unidad; FKA6-2: 5 unidades)	315
AV7-2	7 736 501 221	Estructura soporte para 7 captadores verticales (FKA5-2: 1 unidad; FKA6-2: 6 unidades)	367
AV8-2	7 736 501 222	Estructura soporte para 8 captadores verticales (FKA5-2: 1 unidad; FKA6-2: 7 unidades)	419
AV9-2	7 736 501 223	Estructura soporte para 9 captadores verticales (FKA5-2: 1 unidad; FKA6-2: 8 unidades)	471
AV10-2	7 736 501 224	Estructura soporte para 10 captadores verticales (FKA5-2: 1 unidad; FKA6-2: 9 unidades)	523
<b>Para cubiertas inclinadas - Captadores horizontales - Sin refuerzo adicional</b>			
AH2 - 2T	7 717 500 183	Estructura soporte para 2 captadores horizontales (FKA7 - 2T - 1 unidad; FKA8 - 2T - 1 unidad)	150
AH3 - 2T	7 717 500 184	Estructura soporte para 3 captadores horizontales (FKA7 - 2T - 1 unidad; FKA8 - 2T - 2 unidades)	224
AH4 - 2T	7 717 500 185	Estructura soporte para 4 captadores horizontales (FKA7 - 2T - 1 unidad; FKA8 - 2T - 3 unidades)	298
AH5 - 2T	7 717 500 186	Estructura soporte para 5 captadores horizontales (FKA7 - 2T - 1 unidad; FKA8 - 2T - 4 unidades)	372
AH6 - 2T	7 717 500 187	Estructura soporte para 6 captadores horizontales (FKA7 - 2T - 1 unidad; FKA8 - 2T - 5 unidades)	446
AH7 - 2T	7 717 500 188	Estructura soporte para 7 captadores horizontales (FKA7 - 2T - 1 unidad; FKA8 - 2T - 6 unidades)	520
AH8 - 2T	7 717 500 189	Estructura soporte para 8 captadores horizontales (FKA7 - 2T - 1 unidad; FKA8 - 2T - 7 unidades)	594
AH9 - 2T	7 717 500 190	Estructura soporte para 9 captadores horizontales (FKA7 - 2T - 1 unidad; FKA8 - 2T - 8 unidades)	668
AH10 - 2T	7 717 500 191	Estructura soporte para 10 captadores horizontales (FKA7 - 2T - 1 unidad; FKA8 - 2T - 9 unidades)	742

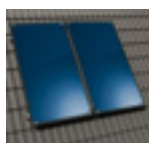

# Integración en tejados inclinados

Para instalar en tejados con inclinación de 25° a 60°.

Modelo	Referencia	Código EAN	Descripción	Cubierta	Precio base de venta €
<b>Integración en cubierta inclinada - Captadores verticales</b>					
	<b>FKI 3-2T</b>	8 718 530 980	4 051 516 044 404	Teja árabe	<b>615</b>
	<b>FKI 15-2T</b>	8 718 530 992	4 051 516 044 527	Teja plana	<b>615</b>
			Estructura para integración de un captador plano vertical en cubierta inclinada.		
	<b>FKI 5-2T</b>	8 718 532 910	4 051 516 724 405	Teja árabe	<b>665</b>
	<b>FKI 17-2T</b>	8 718 532 913	4 051 516 724 429	Teja plana	<b>665</b>
			Estructura para integración de captadores planos verticales en cubierta inclinada, para 2 captadores en una fila.		
	<b>FKI 6-2T</b>	8 718 532 911	4 051 516 724 412	Teja árabe	<b>280</b>
	<b>FKI 18-2T</b>	8 718 532 914	4 051 516 724 436	Teja plana	<b>280</b>
			Estructura para integración de captadores planos verticales en cubierta inclinada, para captador adicional en una fila.		
<b>Integración en cubierta inclinada - Captadores horizontales</b>					
	<b>FKI 9-2T</b>	8 718 532 837	4 051 516 724 313	Teja árabe	<b>680</b>
	<b>FKI 21-2T</b>	8 718 532 840	4 051 516 724 344	Teja plana	<b>680</b>
			Estructura para integración de un captador plano horizontal en cubierta inclinada.		
	<b>FKI 11-2T</b>	8 718 532 838	4 051 516 724 320	Teja árabe	<b>770</b>
	<b>FKI 23-2T</b>	8 718 532 841	4 051 516 724 351	Teja plana	<b>770</b>
			Estructura para integración de captadores planos horizontales en cubierta inclinada, para 2 captadores en una fila.		
	<b>FKI 12-2T</b>	8 718 532 839	4 051 516 724 337	Teja árabe	<b>320</b>
	<b>FKI 24-2T</b>	8 718 532 842	4 051 516 724 368	Teja plana	<b>320</b>
			Estructura para integración de captadores planos horizontales en cubierta inclinada, para captador adicional en una fila.		

## Captadores solares planos gama S-Comfort FKC

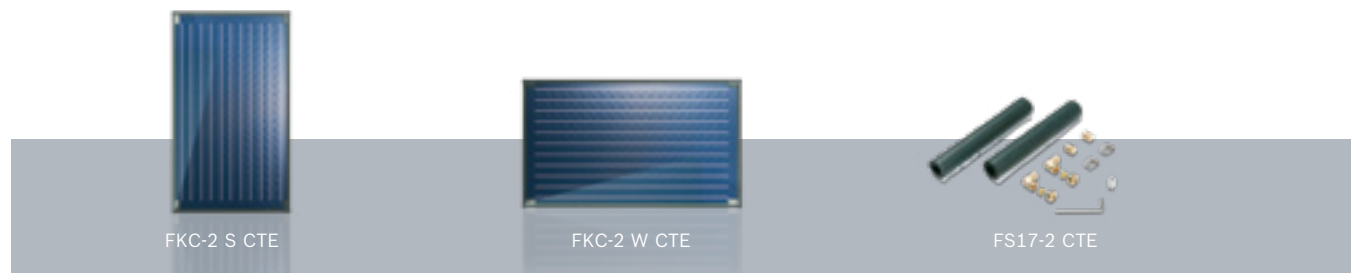





Modelo	Referencia	Código EAN	Descripción	Precio base de venta €
<b>Gama captadores S-Comfort FKC-2</b>				
<b>FKC-2 S CTE</b>	8 718 530 946	4 051 516 040 246	<p>Captador solar plano de alto rendimiento, con tratamiento selectivo PVD, para montaje en vertical.</p> <ul style="list-style-type: none"> <li>– Permite conexión en paralelo hasta 10 captadores.</li> <li>– Circuito hidráulico en parrilla de 11 tubos.</li> <li>– Uniones metálicas flexibles entre captadores de muy fácil conexión incluidas.</li> <li>– Aislamiento de lana mineral de 55 mm. de espesor.</li> <li>– Carcasa de una sola pieza, realizada en fibra de vidrio.</li> <li>– Superficie apertura: 2,25 m<sup>2</sup>.</li> <li>– Dimensiones totales: 1.175 x 2.017 x 87 mm.</li> <li>– Curva de rendimiento: <math>\eta_0 = 0,766</math>; <math>K1 = 3,216</math>; <math>K2 = 0,015</math>.(*)</li> </ul>	<b>680</b>
<b>FKC-2 W CTE</b>	8 718 530 947	4 051 516 040 253	<p>Captador solar plano de alto rendimiento, con tratamiento selectivo PVD, para montaje en horizontal.</p> <ul style="list-style-type: none"> <li>– Permite conexión en paralelo hasta 10 captadores.</li> <li>– Circuito hidráulico en parrilla de 11 tubos.</li> <li>– Uniones metálicas flexibles entre captadores de muy fácil conexión incluidas.</li> <li>– Aislamiento de lana mineral de 55 mm. de espesor.</li> <li>– Carcasa de una sola pieza, realizada en fibra de vidrio.</li> <li>– Superficie apertura: 2,25 m<sup>2</sup>.</li> <li>– Dimensiones totales: 2.017 x 1.175 x 87 mm.</li> <li>– Curva de rendimiento: <math>\eta_0 = 0,770</math>; <math>K1 = 3,871</math>; <math>K2 = 0,012</math>.(*)</li> </ul>	<b>755</b>
<b>FS17-2 CTE</b>	8 718 531 462	4 051 516 202 262	<p>Juego de conexiones hidráulicas entre captadores, para instalación en cubierta plana, inclinada e integrado.</p> <p>Compuesto por:</p> <ul style="list-style-type: none"> <li>– 2 tiras de aislamiento en espuma elastomérica, para aislar las uniones metálicas entre captadores.</li> <li>– 2 codos con salida en rosca macho de 3/4" para las conexiones de entrada y salida al grupo de captadores.</li> <li>– 2 tapones en latón.</li> <li>– 1 prensaestopas para instalación de la sonda de temperatura.</li> <li>– 1 llave allen para montaje de los captadores sobre las estructuras de soporte.</li> <li>– Necesario un juego por cada grupo o batería de captadores.</li> </ul>	<b>54</b>

Significado de la denominación de los captadores Junkers: FK= Captador Solar (2,25 m<sup>2</sup>) C= S-Comfort S= Vertical W= Horizontal





(\*) Curva de rendimiento según EN 12975-2 (basada en el área de apertura).

## Estructuras de soporte gama S-Comfort FKC-2

<b>CUBIERTAS PLANAS</b>					
Modelo	Referencia	Código EAN	Descripción	Precio base de venta €	
<b>Para cubiertas planas - Captadores verticales</b>					
	<b>FKF 3-2</b>	8 718 531 031	4 051 516 044 886	<p>Bastidor soporte básico para montaje de captadores verticales sobre cubierta plana.</p> <ul style="list-style-type: none"> <li>– Permite regulación del ángulo de inclinación, entre 30° y 60°, con ajustes de 5 en 5 grados.</li> <li>– Realizado en aluminio.</li> <li>– Permite fijación sin anclajes, mediante el empleo del accesorio FKF 7-2.</li> <li>– <b>Necesario uno por cada grupo de captadores.</b></li> </ul>	<b>206</b>
	<b>FKF 4-2</b>	8 718 531 032	4 051 516 044 893	<p>Bastidor soporte básico adicional para montaje de captadores verticales sobre cubierta plana.</p> <ul style="list-style-type: none"> <li>– Permite regulación del ángulo de inclinación, entre 30° y 60°, con ajustes de 5 en 5 grados.</li> <li>– Realizado en aluminio.</li> <li>– Permite fijación sin anclajes, mediante el empleo del accesorio FKF 7-2.</li> <li>– <b>Necesario uno por cada captador de cada grupo, excepto el primero.</b></li> </ul>	<b>127</b>
	<b>FKF 8-2</b>	8 718 531 036	4 051 516 044 909	<p>Perfil de soporte adicional para el bastidor soporte básico adicional para montaje de captadores verticales sobre cubierta plana (FKF 4-2).</p> <ul style="list-style-type: none"> <li>– <b>Necesario uno para el captador 3°, 5°, 7° y 9° de cada grupo, si se hace uso del juego de cajas metálicas (FKF 7-2).</b></li> </ul>	<b>86</b>
	<b>FKA 11-2</b>	8 718 531 026	4 051 516 044 831	<p>Refuerzo para bastidor soporte básico para montaje de captadores solares sobre cubierta plana FKF 3-2, especialmente diseñado para condiciones de viento fuerte.</p> <ul style="list-style-type: none"> <li>– <b>Necesario uno por cada grupo de captadores.</b></li> </ul>	<b>39</b>
	<b>FKA 12-2</b>	8 718 531 027	4 051 516 044 848	<p>Refuerzo para bastidor soporte básico para montaje de captadores solares sobre cubierta plana (FKF 4-2), especialmente diseñado para condiciones de viento fuerte.</p> <ul style="list-style-type: none"> <li>– <b>Necesario uno por cada captador de cada grupo excepto el primero.</b></li> <li>– <b>Debe montarse junto con una unidad de FKF 8-2.</b></li> </ul>	<b>39</b>





## Estructuras de soporte gama S-Comfort FKC-2

Modelo	Referencia	Código EAN	Descripción	Precio base de venta €	
<b>Para cubiertas planas o fachada - Captadores horizontales</b>					
	<b>FKF 5-2</b>	8 718 531 033	4 051 516 044 909	Bastidor soporte básico para montaje de captadores horizontales sobre cubierta plana. - Permite regulación del ángulo de inclinación, entre 30° y 60°, con ajustes de 5 en 5 grados. - Realizado en aluminio. - Permite fijación sin anclajes, mediante el empleo del accesorio FKF 7-2. <b>- Necesario uno por cada grupo de captadores.</b>	<b>175</b>
	<b>FKF 6-2</b>	8 718 531 034	4 051 516 044 916	Bastidor soporte básico adicional para montaje de captadores horizontales sobre cubierta plana. - Permite regulación del ángulo de inclinación, entre 30° y 60°, con ajustes de 5 en 5 grados. - Realizado en aluminio. - Permite fijación sin anclajes, mediante el empleo del accesorio FKF 7. <b>- Necesario uno por cada captador de cada grupo, excepto el primero.</b>	<b>160</b>
	<b>FKF 9-2</b>	8 718 531 037	4 051 516 044 947	Perfil de soporte adicional para el bastidor soporte básico adicional para montaje de captadores horizontales sobre cubierta plana (FKF 6-2). <b>- Necesario uno para cada captador, si se hace uso del juego de cajas metálicas (FKF 7-2).</b>	<b>71</b>
<b>Accesorio de contrapeso para cubierta plana</b>					
	<b>FKF 7-2</b>	8 718 531 035	4 051 516 044 923	Juego de cajas metálicas (4 uds.) para hacer de contrapeso en instalaciones sobre cubierta plana, evitando el uso de anclajes. - Válida para el montaje de estructuras sobre cubierta plana, para captador vertical y horizontal. <b>- Necesaria una por cada captador.</b>	<b>133</b>

Para formar estructuras sobre fachada se deberán utilizar los mismos accesorios que se emplean en estructuras sobre cubierta plana (aplicable únicamente a captadores horizontales).













## Kit de estructuras de soporte de cubiertas planas

Para facilitar la elección de la estructura de soporte, elaboramos una serie de paquetes con las estructuras de soporte más comunes.

Modelo	Referencia	Descripción	Precio base de venta €	
<b>Para cubiertas planas - Captadores verticales - Sin refuerzo adicional</b>				
	<b>FV2-2</b>	7 736 501 198	Estructura soporte para 2 captadores verticales (FKF3-2: 1 unidad; FKF4-2: 1 unidad)	<b>333</b>
	<b>FV3-2</b>	7 736 501 199	Estructura soporte para 3 captadores verticales (FKF3-2: 1 unidad; FKF4-2: 2 unidades)	<b>460</b>
	<b>FV4-2</b>	7 736 501 200	Estructura soporte para 4 captadores verticales (FKF3-2: 1 unidad; FKF4-2: 3 unidades)	<b>587</b>
	<b>FV 5-2</b>	7 736 501 201	Estructura soporte para 5 captadores verticales (FKF3-2: 1 unidad; FKF4-2: 4 unidades)	<b>714</b>
	<b>FV 6-2</b>	7 736 501 202	Estructura soporte para 6 captadores verticales (FKF3 -2: 1 unidad; FKF4-2: 5 unidades)	<b>841</b>
	<b>FV 7-2</b>	7 736 501 203	Estructura soporte para 7 captadores verticales (FKF3-2: 1 unidad; FKF4-2: 6 unidades)	<b>968</b>
	<b>FV 8-2</b>	7 736 501 204	Estructura soporte para 8 captadores verticales (FKF3-2: 1 unidad; FKF4-2: 7 unidades)	<b>1.095</b>
	<b>FV 9-2</b>	7 736 501 205	Estructura soporte para 9 captadores verticales (FKF3-2: 1 unidad; FKF4-2: 8 unidades)	<b>1.222</b>
	<b>FV 10-2</b>	7 736 501 206	Estructura soporte para 10 captadores verticales (FKF3-2: 1 unidad; FKF4-2: 9 unidades)	<b>1.349</b>
<b>Para cubiertas planas - Captadores horizontales - Sin refuerzo adicional</b>				
	<b>FH 2-2</b>	7 736 501 207	Estructura soporte para 2 captadores horizontales (FKF5-2: 1 unidad; FKF6-2: 1 unidad)	<b>335</b>
	<b>FH 3-2</b>	7 736 501 208	Estructura soporte para 3 captadores horizontales (FKF5-2: 1 unidad; FKF6-2: 2 unidades)	<b>495</b>
	<b>FH 4-2</b>	7 736 501 209	Estructura soporte para 4 captadores horizontales (FKF5-2: 1 unidad; FKF6-2: 3 unidades)	<b>655</b>
	<b>FH 5-2</b>	7 736 501 210	Estructura soporte para 5 captadores horizontales (FKF5-2: 1 unidad; FKF6-2: 4 unidades)	<b>815</b>
	<b>FH 6-2</b>	7 736 501 211	Estructura soporte para 6 captadores horizontales (FKF5-2: 1 unidad; FKF6-2: 5 unidades)	<b>975</b>
	<b>FH 7-2</b>	7 736 501 212	Estructura soporte para 7 captadores horizontales (FKF5-2: 1 unidad; FKF6-2: 6 unidades)	<b>1.135</b>
	<b>FH 8-2</b>	7 736 501 213	Estructura soporte para 8 captadores horizontales (FKF5-2: 1 unidad; FKF6-2: 7 unidades)	<b>1.295</b>
	<b>FH 9-2</b>	7 736 501 214	Estructura soporte para 9 captadores horizontales (FKF5-2: 1 unidad; FKF6-2: 8 unidades)	<b>1.455</b>
	<b>FH 10-2</b>	7 736 501 215	Estructura soporte para 10 captadores horizontales (FKF5-2: 1 unidad; FKF6-2: 9 unidades)	<b>1.615</b>

## Estructuras de soporte gama S-Comfort FKC-2

Una vez seleccionada la estructura para tejado inclinado que necesita, debe elegir un juego de ganchos de conexión por cada captador, en función del tipo de teja.

CUBIERTAS INCLINADAS					
Modelo	Referencia	Código EAN	Descripción	Precio base de venta €	
<b>Para cubiertas inclinadas - Captadores verticales</b>					
	<b>FKA 5-2</b>	8 718 531 017	4 051 516 044 763	Bastidor soporte básico sobre tejado inclinado para captadores verticales. Debe ser fijado sobre el tejado mediante ganchos de fijación. – Sobre este bastidor se fija el primer captador de cada grupo de captadores. – <b>Necesario uno por cada grupo de captadores.</b>	<b>55</b>
	<b>FKA 6-2</b>	8 718 531 018	4 051 516 044 770	Bastidor soporte básico adicional para montaje de captadores verticales Bastidor soporte básico sobre tejado inclinado para captador adicional (montaje en vertical). – Debe ser fijado sobre el tejado mediante ganchos de fijación. – Sobre este bastidor se fijan los captadores de cada grupo, excepto el primero. – <b>Necesario uno por cada captador de cada grupo, excepto el primero.</b>	<b>52</b>
	<b>FKA 11-2</b>	8 718 531 026	4 051 516 044 831	Elemento de refuerzo para bastidor soporte básico horizontal para captadores verticales (FKA 5-2). – Indicado para situaciones de viento fuerte. – <b>Necesario uno por cada grupo de captadores. Debe montarse con una unidad de FKA 15-2, FKA 16-2 o FKA 17-2, en función del tipo de teja.</b>	<b>39</b>
	<b>FKA 12-2</b>	8 718 531 027	4 051 516 044 848	Elemento de refuerzo para el bastidor soporte básico horizontal para captador adicional y montaje vertical (FKA 6-2). – Indicado para situaciones de viento fuerte. – <b>Necesario uno por captador de cada grupo, excepto el primero. Debe montarse con una unidad de FKA 15-2, FKA 16-2 o FKA 17-2, en función del tipo de teja.</b>	<b>39</b>
	<b>FKA 15-2</b>	8 718 531 028	4 051 516 044 855	Elemento de refuerzo para bastidor soporte básico horizontal sobre tejado inclinado para captadores verticales. – Indicado para situaciones con sobrecarga de nieve entre 2 kN/m <sup>2</sup> y 3,1 kN/m <sup>2</sup> en tejados de teja árabe o mixta. – <b>Necesario uno por captador.</b>	<b>105</b>
	<b>FKA 16-2</b>	8 718 531 029	4 051 516 044 862	Elemento de refuerzo para el bastidor soporte básico horizontal sobre tejado inclinado para captadores verticales. – Indicado para situaciones con sobrecarga de nieve entre 2 kN/m <sup>2</sup> y 3,1 kN/m <sup>2</sup> en tejados de teja plana (pizarra o similar). – Sólo para captadores verticales. – <b>Necesario uno por cada captador.</b>	<b>105</b>
	<b>FKA 17-2</b>	8 718 531 030	4 051 516 044 879	Elemento de refuerzo para el bastidor soporte básico horizontal sobre tejado inclinado para captadores verticales. – Indicado para situaciones con sobrecarga de nieve entre 2 kN/m <sup>2</sup> y 3,1 kN/m <sup>2</sup> en tejado ondulado. – Sólo es aplicable a captadores verticales. – <b>Necesario uno por cada captador.</b>	<b>105</b>
<b>Para cubiertas inclinadas - Captadores horizontales</b>					
	<b>FKA 7-2</b>	8 718 531 019	4 051 516 044 787	Bastidor soporte básico sobre tejado inclinado para captadores horizontales. – Debe ser fijado sobre el tejado inclinado mediante el empleo de los elementos de fijación al tejado (FKA 3-2, FKA 9-2, FKA 4-2) . – <b>Necesario uno por cada grupo de captadores.</b>	<b>76</b>
	<b>FKA 8-2</b>	8 718 531 022	4 051 516 044 794	Bastidor soporte básico sobre tejado inclinado para captador horizontal adicional. – Debe ser fijado sobre el tejado inclinado mediante el empleo de los elementos de fijación al tejado (FKA 3-2, FKA 9-2, FKA 4-2) . – <b>Necesario uno por cada captador de cada grupo, excepto el primero.</b>	<b>74</b>
<b>Para cubiertas inclinadas - Ganchos de fijación para cubiertas inclinadas</b>					
	<b>FKA 3-2</b>	8 718 531 023	4 051 516 044 800	Juego de ganchos de conexión para teja árabe o mixta. – Permite ser fijado como gancho en cubiertas con vigas, o bien fijado mediante anclajes en cubiertas de hormigón. – <b>Necesario uno por cada captador.</b>	<b>49</b>
	<b>FKA 9-2</b>	8 718 531 024	4 051 516 044 817	Juego de ganchos de conexión para teja plana (pizarra o similar). – <b>Necesario uno por cada captador.</b>	<b>66</b>
	<b>FKA 4-2</b>	8 718 531 025	4 051 516 044 824	Juego de ganchos de conexión universal, especialmente indicado para tejados con cubierta ondulada, tipo uralita o similar. – <b>Necesario uno por cada captador.</b>	<b>71</b>

## Kit de estructuras de soporte de cubiertas inclinadas

Para facilitar la elección de la estructura de soporte, elaboramos una serie de paquetes con las estructuras de soporte más comunes.

Modelo	Referencia	Descripción	Precio base de venta €
<b>Para cubiertas inclinadas - Captadores verticales - Sin refuerzo adicional</b>			
AV2-2	7 736 501 216	Estructura soporte para 2 captadores verticales (FKA5-2: 1 unidad; FKA6-2: 1 unidad)	107
AV3-2	7 736 501 217	Estructura soporte para 3 captadores verticales (FKA5-2: 1 unidad; FKA6-2: 2 unidades)	159
AV4-2	7 736 501 218	Estructura soporte para 4 captadores verticales (FKA5-2: 1 unidad; FKA6-2: 3 unidades)	211
AV5-2	7 736 501 219	Estructura soporte para 5 captadores verticales (FKA5-2: 1 unidad; FKA6-2: 4 unidades)	263
AV6-2	7 736 501 220	Estructura soporte para 6 captadores verticales (FKA5-2: 1 unidad; FKA6-2: 5 unidades)	315
AV7-2	7 736 501 221	Estructura soporte para 7 captadores verticales (FKA5-2: 1 unidad; FKA6-2: 6 unidades)	367
AV8-2	7 736 501 222	Estructura soporte para 8 captadores verticales (FKA5-2: 1 unidad; FKA6-2: 7 unidades)	419
AV9-2	7 736 501 223	Estructura soporte para 9 captadores verticales (FKA5-2: 1 unidad; FKA6-2: 8 unidades)	471
AV10-2	7 736 501 224	Estructura soporte para 10 captadores verticales (FKA5-2: 1 unidad; FKA6-2: 9 unidades)	523
<b>Para cubiertas inclinadas - Captadores horizontales - Sin refuerzo adicional</b>			
AH2-2	7 736 501 225	Estructura soporte para 2 captadores horizontales (FKA7-2: 1 unidad; FKA8-2: 1 unidad)	224
AH3-2	7 736 501 226	Estructura soporte para 3 captadores horizontales (FKA7-2: 1 unidad; FKA8-2: 2 unidades)	298
AH4-2	7 736 501 227	Estructura soporte para 4 captadores horizontales (FKA7-2: 1 unidad; FKA8-2: 3 unidades)	372
AH5-2	7 736 501 228	Estructura soporte para 5 captadores horizontales (FKA7-2: 1 unidad; FKA8-2: 4 unidades)	446
AH6-2	7 736 501 229	Estructura soporte para 6 captadores horizontales (FKA7-2: 1 unidad; FKA8-2: 5 unidades)	520
AH7-2	7 736 501 230	Estructura soporte para 7 captadores horizontales (FKA7-2: 1 unidad; FKA8-2: 6 unidades)	594
AH8-2	7 736 501 231	Estructura soporte para 8 captadores horizontales (FKA7-2: 1 unidad; FKA8-2: 7 unidades)	668
AH9-2	7 736 501 232	Estructura soporte para 9 captadores horizontales (FKA7-2: 1 unidad; FKA8-2: 8 unidades)	742
AH10-2	7 736 501 233	Estructura soporte para 10 captadores horizontales (FKA7-2: 1 unidad; FKA8-2: 9 unidades)	816

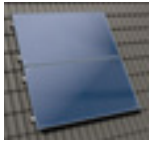

## Estructuras de soporte gama S-Comfort FKC-2

Para instalar en tejados con inclinación de 25° a 60°.

Modelo	Referencia	Código EAN	Descripción	Cubierta	Precio base de venta €
<b>Integración en cubierta inclinada - Captadores verticales</b>					
FKI 3-2T	8 718 530 980	4 051 516 044 404	Estructura para integración de un captador plano vertical en cubierta inclinada.	Teja árabe	615
				Teja plana	615
FKI 5-2T	8 718 532 910	4 051 516 724 405	Estructura para integración de captadores planos verticales en cubierta inclinada, para 2 captadores en una fila.	Teja árabe	665
				Teja plana	665
FKI 6-2T	8 718 532 911	4 051 516 724 412	Estructura para integración de captadores planos verticales en cubierta inclinada, para captador adicional en una fila.	Teja árabe	280
				Teja plana	280
FKI 18-2T	8 718 532 914	4 051 516 724 436		Teja árabe	680
				Teja plana	680
<b>Integración en cubierta inclinada - Captadores horizontales</b>					
FKI 9-2T	8 718 532 837	4 051 516 724 313	Estructura para integración de un captador plano horizontal en cubierta inclinada.	Teja árabe	680
				Teja plana	680
FKI 11-2T	8 718 532 838	4 051 516 724 320	Estructura para integración de captadores planos horizontales en cubierta inclinada, para 2 captadores en una fila.	Teja árabe	770
				Teja plana	770
FKI 12-2T	8 718 532 839	4 051 516 724 337	Estructura para integración de captadores planos horizontales en cubierta inclinada, para captador adicional en una fila.	Teja árabe	320
				Teja plana	320
FKI 21-2T	8 718 532 840	4 051 516 724 344			
FKI 23-2T	8 718 532 841	4 051 516 724 351			
FKI 24-2T	8 718 532 842	4 051 516 724 368			

## Captadores solares planos gama Smart



Modelo	Referencia	Código EAN	Descripción	Precio base de venta €
<b>Gama captadores - Smart</b>				
<b>FCC-2S CTE</b>	8 718 532 959	4 051 516 731 434	<p>Captador solar plano de alto rendimiento, con tratamiento selectivo en PVD, para instalación vertical.</p> <ul style="list-style-type: none"> <li>– Permite conexión en paralelo hasta 10 captadores.</li> <li>– Circuito hidráulico de parrilla de tubos, con baja pérdida de carga.</li> <li>– Conexiones flexibles metálicas, de fácil instalación.</li> <li>– Aislamiento en lana mineral de 25 mm de espesor.</li> <li>– Vidrio de seguridad solar.</li> <li>– Bandeja de aluminio, de elevada resistencia mecánica.</li> <li>– Área de apertura: 1,936 m<sup>2</sup>.</li> <li>– Dimensiones totales: 1.032 x 2.026 x 67 mm.</li> <li>– Curva de rendimiento: <math>\eta_0 = 0,761</math>; <math>K_1 = 4,083</math>; <math>K_2 = 0,012</math>.<sup>(*)</sup></li> </ul>	<b>576</b>
<b>WFS-19</b>	7 709 600 146	4 047 416 650 340	<p>Conjunto de conexiones hidráulicas entre captadores FCC-2 para instalación en tejado inclinado, compuesto por:</p> <ul style="list-style-type: none"> <li>– 2 tuberías flexibles metálicas, para realizar las conexiones de entrada y salida al grupo de captadores.</li> <li>– 2 tapones en latón.</li> <li>– 2 abrazaderas.</li> <li>– 1 llave allen para instalación de los captadores solares sobre las estructuras de soporte.</li> <li>– Aislamiento para las tuberías.</li> </ul> <p>Se necesita un juego de conexiones WFS-19 por cada grupo de captadores.</p>	<b>161</b>
<b>WFS-18</b>	7 709 600 144	4 047 416 650 319	<p>Conjunto de conexiones hidráulicas entre captadores FCC para instalación en tejado plano, compuesto por:</p> <ul style="list-style-type: none"> <li>– 2 codos en latón.</li> <li>– 2 tuercas de 3/4".</li> <li>– 2 anillas de apriete de 18 mm.</li> <li>– 2 tuercas G1.</li> <li>– 1 llave allen para instalación de los captadores solares sobre las estructuras de soporte.</li> </ul> <p>Se necesita un juego de conexiones WFS-18 por cada grupo de captadores.</p>	<b>56</b>

## Estructuras de soporte gama Smart - planas

<b>CUBIERTAS PLANAS</b>					
Modelo	Referencia	Código EAN	Descripción	Precio base de venta €	
<b>Para cubiertas planas - Captadores verticales</b>					
	<b>WMF 11</b>	7 736 500 130	4 047 416 778 617	<p>Estructura de soporte básica para instalación de captadores verticales sobre tejado plano.</p> <ul style="list-style-type: none"> <li>– Permite regulación del ángulo de inclinación, a 15°, 20° y 35°.</li> <li>– Fabricada en aluminio.</li> <li>– <b>Se necesita una por cada grupo de captadores.</b></li> </ul>	<b>166</b>
	<b>WMF 12</b>	7 736 500 131	4 047 416 778 624	<p>Estructura de soporte básica adicional para instalación de captadores verticales sobre tejado plano.</p> <ul style="list-style-type: none"> <li>– Permite regulación del ángulo de inclinación, a 15°, 20° y 35°.</li> <li>– Fabricada en aluminio.</li> <li>– <b>Se necesita una por cada captador de cada grupo, excepto el primero.</b></li> </ul>	<b>126</b>

Significado de la denominación de los captadores Junkers FC= Captador Solar (2,1 m<sup>2</sup>) C= Comfort S= Vertical

(\*) Curva de rendimiento según EN 12975-2 ( basada en el área de apertura).

## Kit de estructuras de soporte de cubiertas planas

Para facilitar la elección de la estructura de soporte, elaboramos una serie de paquetes con las estructuras de soporte más comunes.

Modelo	Referencia	Descripción	Precio base de venta €
<b>Para cubiertas planas - Captadores verticales - Sin refuerzo adicional y viento normal</b>			
<b>WFV 2</b>	7 736 500 132	Estructura soporte para 2 captadores verticales	<b>292</b>
<b>WFV 3</b>	7 736 500 133	Estructura soporte para 3 captadores verticales	<b>418</b>
<b>WFV 4</b>	7 736 500 134	Estructura soporte para 4 captadores verticales	<b>544</b>
<b>WFV 5</b>	7 736 500 135	Estructura soporte para 5 captadores verticales	<b>670</b>
<b>WFV 6</b>	7 736 500 136	Estructura soporte para 6 captadores verticales	<b>796</b>
<b>WFV 7</b>	7 736 500 137	Estructura soporte para 7 captadores verticales	<b>922</b>
<b>WFV 8</b>	7 736 500 138	Estructura soporte para 8 captadores verticales	<b>1.048</b>
<b>WFV 9</b>	7 736 500 139	Estructura soporte para 9 captadores verticales	<b>1.174</b>
<b>WFV 10</b>	7 736 500 140	Estructura soporte para 10 captadores verticales	<b>1.300</b>

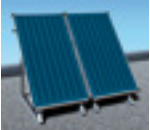

## Estructuras de soporte gama Smart - inclinadas

<b>CUBIERTAS INCLINADAS</b>				
Modelo	Referencia	Código EAN	Descripción	Precio base de venta €
<b>Para cubiertas inclinadas - Captadores verticales</b>				
<b>WMT 1</b>	7 709 600 087	4 047 416 212 913	Estructura de soporte básica para instalación de captadores verticales sobre tejado inclinado. - Debe ser instalada con una unidad de los ganchos de fijación. <b>- Necesario uno por cada grupo de captadores.</b>	<b>45</b>
<b>WMT 2</b>	7 709 600 088	4 047 416 212 920	Estructura de soporte básica para instalación de captadores verticales adicionales sobre tejado inclinado. - Debe ser instalada con una unidad de los ganchos de fijación. <b>- Necesario uno por cada captador de cada grupo, excepto el primero.</b>	<b>43</b>
<b>Ganchos de fijación para cubiertas inclinadas</b>				
<b>FKA 3-2</b>	8 718 531 023	4 051 516 044 800	Juego de ganchos de conexión para teja árabe o mixta. - Permite ser fijado como gancho en cubiertas con vigas, o bien fijado mediante anclajes en cubiertas de hormigón. <b>- Necesario uno por cada captador.</b>	<b>49</b>
<b>FKA 9-2</b>	8 718 531 024	4 051 516 044 817	Juego de ganchos de conexión para teja plana (pizarra o similar). <b>- Necesario uno por cada captador.</b>	<b>66</b>
<b>FKA 4-2</b>	8 718 531 025	4 051 516 044 824	Juego de ganchos de conexión universal, especialmente indicado para tejados con cubierta ondulada, tipo uralita o similar. <b>- Necesario uno por cada captador.</b>	<b>71</b>





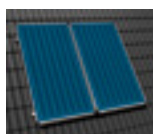

## Kit de estructuras de soporte de cubiertas inclinadas

Para facilitar la elección de la estructura de soporte, elaboramos una serie de paquetes con las estructuras de soporte más comunes.

Modelo	Referencia	Descripción	Precio base de venta €
<b>Para cubiertas inclinadas - Captadores verticales - Sin refuerzo adicional y viento normal</b>			
<b>WAV 2</b>	7 736 500 141	Estructura soporte para 2 captadores verticales	<b>88</b>
<b>WAV 3</b>	7 736 500 142	Estructura soporte para 3 captadores verticales	<b>131</b>
<b>WAV 4</b>	7 736 500 143	Estructura soporte para 4 captadores verticales	<b>174</b>
<b>WAV 5</b>	7 736 500 144	Estructura soporte para 5 captadores verticales	<b>217</b>
<b>WAV 6</b>	7 736 500 145	Estructura soporte para 6 captadores verticales	<b>260</b>
<b>WAV 7</b>	7 736 500 146	Estructura soporte para 7 captadores verticales	<b>303</b>
<b>WAV 8</b>	7 736 500 147	Estructura soporte para 8 captadores verticales	<b>346</b>
<b>WAV 9</b>	7 736 500 148	Estructura soporte para 9 captadores verticales	<b>389</b>
<b>WAV 10</b>	7 736 500 149	Estructura soporte para 10 captadores verticales	<b>432</b>



## Controladores solares

Modelo	Referencia	Código EAN	Descripción	Precio base de venta €
 <b>TDS 050</b>	7 747 004 407	4 010 009 148 487	Termostato diferencial para el control de instalaciones solares, sólo válido para control de válvulas	<b>173</b>
 <b>TDS 050 R</b>	7 735 600 357	4 010 009 148 494	Termostato diferencial para el control de instalaciones solares, con válvulas de tres vías.	<b>303</b>
 <b>TDS 100-2</b>	7 735 600 068	4 054 925 586 985	Controlador solar por diferencial de temperatura, para instalaciones solares con una aplicación para Circuladores de alta eficiencia	<b>250</b>
 <b>CS200+MS200</b>	7 736 503 556	4 054 925 929 959	Conjunto de controladores de circuito solar para la producción de a.c.s., apoyo a calefacción y calentamiento de piscina. Varios sistemas a modo de pictograma para elegir.	<b>382</b>
 <b>Sonda TF 2 (NTC 20K)</b>	7 747 009 880	4 010 009 168 454	Sonda de temperatura NTC para conectar en el campo de captadores (20K)	<b>47</b>
 <b>Sonda de Temperatura SF4 (12K)</b>	7 735 502 290	4 062 321 106 355	Sonda de temperatura NTC para conectar el acumulador (12K)	<b>37</b>

## Grupos de bombeo solar



Modelo	Referencia	Código EAN	Descripción	Precio base de venta €
<b>AGS 10-2E</b> (Válida hasta 10 captadores: altura de la bomba 7m)	7 735 600 054	4 054 925 586 848	Estación solar de una línea, premontada - AGS 10-2E incorpora bomba de alta eficiencia - Dimensiones AGS 10-2E: 185x355x180	<b>455</b>
<b>AGS 10-2</b> (Válida hasta 10 captadores: altura de la bomba 7m)	7 735 600 056	4 054 925 586 862	Estación solar de bombeo de dos líneas, premontada para sencilla instalación, que incorpora: - Bomba de alta eficiencia - AGS-2 incorpora bomba de alta eficiencia - Eliminador de aire - Válvula de esfera con termómetro integrado y anti-retorno por gravedad - Conexión para llenado y vaciado del circuito primario solar - Caudalímetro - Conexión para vaso de expansión. Debe conectarse a instalaciones que posean purgadores - Dimensiones: 290x370x200mm - Dimensiones AGS 10/20-2: 284x353x248	<b>500</b>
<b>AGS 20-2</b> (Válida hasta 20 captadores: altura de la bomba 7,5m)	7 735 600 060	4 054 925 586 909		<b>690</b>
<b>AGS 50-2</b> (Válida hasta 50 captadores: altura de la bomba 9,5m)	7 735 600 061	4 054 925 586 916	- Dimensiones AGS 50-2: 284x403x248	<b>975</b>
<b>AGS 10 / TDS 100 -2</b> (Válida hasta 10 captadores: altura de la bomba 7m)	7 735 600 059	4 054 925 586 893	Estación solar de bombeo de dos líneas, con controlador solar TDS integrado, premontada para sencilla instalación, que incorpora: - Bomba de alta eficiencia - Controlador Solar TDS 100 - Eliminador aire - Válvula de esfera con termómetro integrado y anti-retorno por gravedad - Conexión para llenado y vaciado del circuito primario solar - Caudalímetro - Conexión para vaso de expansión. Debe conectarse a instalaciones que posean purgadores - Dimensiones: 290x370x225mm	<b>735</b>

## Accesorios solar

Modelo	Referencia	Código EAN	Descripción	Precio base de venta €
<b>Líquido solar</b>				
<b>Concentrado Tyfocor L</b>	8 718 660 950	4 047 416 879 819	Líquido solar concentrado (100% glicol). Bidón 10 litros	<b>123</b>
<b>Concentrado Tyfocor LS</b>	8 718 660 951	4 047 416 879 826	Líquido solar concentrado (100% glicol). Bidón 10 litros. Ideal para tubos de vacío	<b>175</b>
<b>Tyfocor LS 10</b>	8 718 660 946	4 047 416 879 796	Líquido solar (glicol 43%/agua 57%. Bidón 10 l. Protección contra el frío: -28C°. Ideal para tubos de vacío	<b>72</b>
<b>Tyfocor LS 20</b>	8 718 660 947	4 047 416 879 802	Líquido solar (glicol 43%/agua 57%. Bidón 20 l. Protección contra el frío: -28C°. Ideal para tubos de vacío	<b>144</b>
<b>WTF 10 S</b>	8 718 660 813	4 047 416 879 741	Líquido solar (glicol 30%/agua 70%. Bidón 10 l. Protección contra el frío: -14C°	<b>51</b>
<b>WTF 15 S</b>	8 718 531 682	4 051 516 208 806	Líquido solar (glicol 30%/agua 70%. Bidón 15 l. Protección contra el frío: -14C°	<b>77</b>
<b>WTF 20 S</b>	8 718 660 878	4 047 416 879 758	Líquido solar (glicol 30%/agua 70%. Bidón 20 l. Protección contra el frío: -14C°	<b>103</b>
<b>Vasos de expansión BOSCH</b>				
<b>SAG 18 Gris</b>	7 738 325 439	4 057 749 318 527	Vaso de expansión especial para instalaciones solares, preparado para trabajar con mezclas anticongelantes.	<b>79</b>
<b>SAG 25 Gris</b>	7 738 325 440	4 057 749 318 534		<b>89</b>
<b>SAG 35 Gris</b>	7 738 325 441	4 057 749 318 541		<b>115</b>
<b>SAG 50 Gris</b>	7 738 325 442	4 057 749 318 558		<b>168</b>
<b>SAG 80 Gris</b>	7 738 325 443	4 057 749 318 565		<b>210</b>
<b>AAS 1</b>	7 739 300 331	4 010 009 709 893	Conexión y soporte para vasos de expansión. Hasta 25L	<b>74</b>











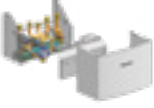



## Accesorios solar

Modelo	Referencia	Código EAN	Descripción	Precio base de venta €	
<b>Módulos solares</b>					
	<b>SBU</b>	7 739 300 893	4 047 416 662 145	Módulo para la conexión de sistemas solares con dos aplicaciones (por ejemplo, ACS y piscina/apoyo a calefacción), integrado en una caja que permite su instalación y conexión directa por debajo del grupo de bombeo solar AGS. Dimensiones: 290 x 203 x 216,45 mm.	<b>284</b>
	<b>SBH</b>	7 739 300 894	4 047 416 662 152	Módulo para by-pass en sistemas de calefacción con incremento de la temperatura de retorno, integrado en una caja que permite su instalación y conexión directa por debajo del grupo de bombeo solar AGS. Dimensiones: 290 x 135 x 174 mm.	<b>226</b>
	<b>SBL</b>	7 739 300 895	4 047 416 662 169	Unidad de recarga para depósitos de agua caliente o de inercia conectados en serie. Incluye una bomba tipo UP 15-30 (altura 3 m.) Dimensiones: 185 x 355 x 180 mm.	<b>320</b>
	<b>SBT-2</b>	7 735 600 125	4 054 925 640 083	Módulo para la conexión de sistemas solares con depósitos solo acumulación, constituido por un intercambiador de placas y una bomba de circulación de secundario de alta eficiencia. Válido hasta 8 captadores (aprox. 10 kW). Dimensiones: 290x373,5x216,5 mm.	<b>775</b>
	<b>SWT 10</b>	8 301 363 2	4 010 009 997 719	Intercambiador de placas para la conexión de sistemas solares en piscinas. Válido hasta 10 captadores (aprox. 12kW). Dimensiones: 142x62x248 mm.	<b>1.000</b>

## Accesorios solar

Modelo	Referencia	Código EAN	Descripción	Precio base de venta €
<b>Estaciones de producción instantáneas de a.c.s.</b>				
	<b>Solarbox</b>	Solarbox Junkers: estación de producción instantánea de a.c.s. para sistemas solares térmicos y calderas murales Junkers. Ver productos y precios en página 15.		
<b>Otros accesorios</b>				
	<b>ELT 6</b>	8 718 532 817 4 051 516 724 306	Purgador automático especial para instalaciones solares, válido para toda la gama de captadores solares Junkers. – Equipado con cámara de acumulación de vapor, que facilita la eliminación del aire contenido en circuito primario solar. – Rango de temperatura: -30°.. + 150 °C. – Incorpora válvula de esfera.	<b>81</b>
	<b>VS 3</b>	7 709 500 120 4 010 009 270 744	Válvula de seguridad, especial para aplicaciones de energía solar. – Cuerpo en latón, cromado. – Potencia de descarga: 50 kW. – Rango de temperatura: -30.. + 160 °C.	3 bar. <b>44</b>
	<b>VS 6</b>	7 709 500 119 4 010 009 248 651		6 bar. <b>44</b>
	<b>VS-SU</b>	8 510 322 0 4 010 009 997 931	Válvula motorizada zona 3 vías 1"	<b>131</b>
		7 736 502 091 4 054 925 183 429	Mezcladora termostática 1/2"	<b>44</b>
		7 736 502 092 4 054 925 183 436	Mezcladora termostática 3/4"	<b>47</b>
	<b>VTA 300</b>	7 735 600 273 4 057 749 083 876	Válvula mezcladora termostática DN 20 30-70°C	<b>65</b>
	<b>DWU 20-2</b>	7 736 502 093 4 054 925 183 443	Válvula motorizada zona 3 vías 3/4"	<b>142</b>
	<b>DWU 25-2</b>	7 736 502 094 4 054 925 183 450	Válvula motorizada zona 3 vías 1"	<b>142</b>
		7 736 502 095 4 054 925 183 467	Motor substit. p/ art 642/ 3	<b>98</b>
	<b>WMZ 3</b>	7 747 009 873 4 010 009 168 447	Caudalímetro de impulsos para instalaciones de energía solar térmica.	<b>315</b>
	<b>WTI</b>	7 739 300 056 4 010 009 592 709	Indicadores de pH. Necesarios para conocer la calidad del líquido solar.	<b>42</b>
	<b>WTP</b>	7 739 300 055 4 010 009 592 693	Analizador de líquido anticongelante, que permite conocer de forma sencilla la temperatura de congelación del líquido solar.	<b>43</b>
	<b>Funda para captadores</b>	8 718 532 813 4 051 516 724 269	Funda de protección para paneles FKT-2 y FK-2	<b>268</b>

# Acumuladores



Modelo	Clasificación energética	Referencia	Código EAN	Capacidad (litros)	Descripción	Medidas alto x ancho x fondo (mm.) alto x Ø (mm.)	Precio base de venta €	
<b>Acumuladores intercambiadores de 1 serpentín</b>								
ST 120-3 E	B A <sup>+</sup> → F	7 735 501 711	4 057 749 615 510	120	Acumuladores intercambiadores de 1 serpentín ideal para sistemas solares de pequeña y media capacidad: – Cuba de acero esmaltado (DIN 4753). – Protección catódica mediante ánodo de sacrificio. – Aislamiento en espuma de PU libre de CFC's.	951x500x585	<b>765</b>	
ST 160 -3 E	B A <sup>+</sup> → F	7 735 501 713	4 057 749 615 534	149	– Sensor de temperatura (NTC) encapsulado en casquillo y provisto de conector. – ST 120_160 poseen tomas en la parte superior que facilitan la conexión hidráulica.	951x600x585	<b>840</b>	
SK 160 - 5 ZB	B A <sup>+</sup> → F	8 718 543 062	4 051 516 678 173	157	Acumuladores intercambiadores de 1 serpentín, ideal para sistemas solares de media capacidad: – Cuba de acero esmaltado (DIN 4753). – Protección catódica mediante ánodo de sacrificio. – Aislamiento en espuma rígida PUR libre de CFC's. – Vaina de inmersión para sensor de temperatura NTC (sensor NTC no incluido) – Conexión de recirculación. – Abertura lateral de inspección para el mantenimiento en los modelos a partir de 300 l. Abertura superior en los modelos de 160 l y 200 l.	1.300x550	<b>815</b>	
SK 200 - 5 ZB	B A <sup>+</sup> → F	8 718 543 071	4 051 516 678 234	199		1.530x550	<b>925</b>	
SK 300 - 5 ZB	C A <sup>+</sup> → F	8 718 541 333	4 051 516 129 064	300		1.495x670	<b>1.365</b>	
SK 400 - 5 ZB*	C A <sup>+</sup> → F	8 718 541 340	4 051 516 104 443	381		1.835x670	<b>1.725</b>	
SK-500 - 5 ZB-B*	B A <sup>+</sup> → F	7 736 502 348	4 054 925 238 570	500		1.870x850	<b>2.030</b>	
SK-750 - 5 ZB-C	C A <sup>+</sup> → F	7 736 502 351	4 054 925 238 600	750		1.920x960	<b>3.365</b>	
<b>Acumuladores intercambiadores de 1 serpentín INOX</b>								
Watnox 150/1	C A <sup>+</sup> → F	7 735 500 242	4 054 925 704 327	148		Depósitos de un serpentín fabricados en acero inox para la producción de agua caliente sanitaria. Con posibilidad de incorporación de resistencia eléctrica (Resistencia a consultar). No necesita de ánodo. Temperatura máxima de acumulación 85°C. Presión máxima de acumulación: 6 bar. Presión máxima en el circuito primario 6 bar. Grupo de seguridad incluido (De uso obligatorio el proporcionado con el equipo).	1120x550	<b>935</b>
Watnox 200/1	C A <sup>+</sup> → F	7 735 500 243	4 054 925 704 334	196	1420x550		<b>1.040</b>	
Watnox 300/1	C A <sup>+</sup> → F	7 735 500 244	4 054 925 704 341	289	1570x620		<b>1.490</b>	
Watnox 400/1-2	C A <sup>+</sup> → F	7 735 501 976	4 057 749 836 755	390	1610x710		<b>2.040</b>	
Watnox 500/1-2	C A <sup>+</sup> → F	7 735 501 977	4 057 749 836 762	495	1960x710		<b>2.350</b>	

\*Hasta fin de existencias



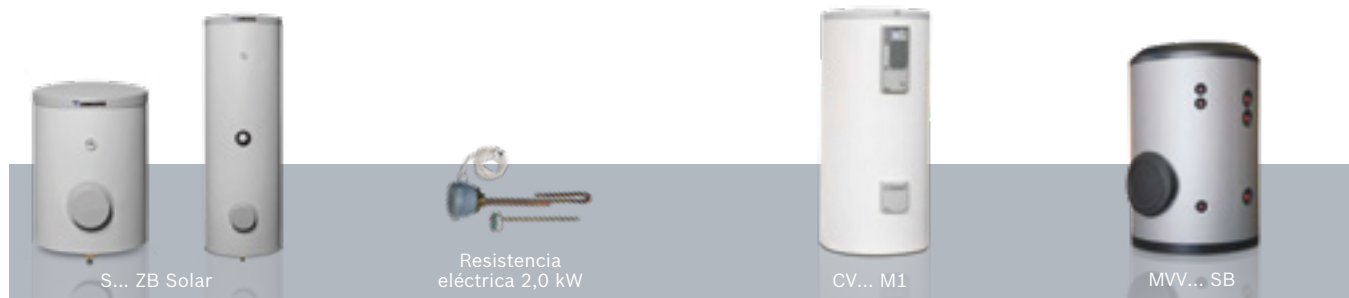

IVA no incluido

# Acumuladores



Modelo	Clasificación energética	Referencia	Código EAN	Capacidad (litros)	Descripción	Medidas alto x Ø (mm.)	Precio base de venta €	
<b>Acumuladores intercambiadores de 1 serpentín (con posibilidad de incorporar resistencia eléctrica)</b>								
<b>S 75 ZB-solar</b>	B	8 718 540 027	4 047 416 248 677	77	Acumuladores de un serpentín especialmente indicados para instalaciones solares, con posibilidad de apoyo con resistencia eléctrica*: - Cuba de acero esmaltado (DIN 4753). - Aislamiento en espuma de poliuretano libre de CFCs. - Recubrimiento de lámina de PVC sobre soporte de gomaespuma y tapa de plástico. - Temperatura máxima de trabajo: 95 C (ACS). - Presión máxima de trabajo en circ. primario: 10 bar. - Presión máxima de trabajo en circ. secundario: 10 bar. - Conexión para resistencia eléctrica (G 1 1/2"). (* Los modelos de 75 y 90 no tienen posibilidad - Modelos W con marca Bosch	675 x 540	<b>620</b>	
<b>S 90 ZB-solar</b>	C	8 718 540 028	4 047 416 248 684	86		735 x 540	<b>630</b>	
<b>W 120 EP C</b>	C	7 735 501 726	4 057 749 615 664	115		922 x 540	<b>660</b>	
<b>W 160 EP C</b>	C	7 735 501 727	4 057 749 615 671	151		1.172 x 540	<b>730</b>	
<b>W 200 EP C</b>	C	7 735 501 730	4 057 749 615 701	191		1.432 x 540	<b>865</b>	
<b>W 300 EP C</b>	C	7 735 501 733	4 057 749 615 732	293		1.794 x 600	<b>1.315</b>	
<b>S 400 2 ZB-solar</b>	C	7 735 501 737	4 057 749 615 770	375		1.591 x 700	<b>1.675</b>	
<b>W 500 EP C</b>	C	7 735 501 739	4 057 749 615 794	462		1.921 x 700	<b>1.950</b>	
<b>W 750 EP C</b>	C	7 735 501 742	4 057 749 615 824	736		2.050 x 950	<b>2.720</b>	
<b>Resistencia eléctrica 2,0 kW</b>		7 717 502 554	4 047 416 216 041			Resistencia eléctrica de apoyo para depósitos verticales. Potencia: 2,0 kW (1 x 230 V).		<b>125</b>
<b>CV - 800- M1</b>	B	7 709 500 214	4 047 416 252 742	800	Depósitos fabricados en acero vitrificado, dotados de intercambiadores de serpentín sobredimensionados, para ofrecer la máxima capacidad de producción de agua caliente sanitaria con altos caudales específicos. Con posibilidad de incorporación de resistencia eléctrica de calentamiento. - Temperatura máxima de acumulación: 90°C. - Presión máxima de acumulación: 8 bar. - Boca de hombre DN - 400. (Conforme al CTE). - Modelo de 1500 es suministrado sin forro (opcional)	1.840 x 950	<b>3.710</b>	
<b>CV -1000 - M1</b>	C	7 709 500 215	4 047 416 252 759	1.000		2.250 x 950	<b>4.190</b>	
<b>CV - 1500 - M1</b>	C	7 736 501 304	4 051 516 689 636	1.500		2.320 x 1.160	<b>6.920</b>	
<b>MVV - 2000 - SB</b>	C	7 709 500 217	4 047 416 252 773	2.000		Depósitos de gran capacidad fabricados en acero vitrificado, dotados de intercambiadores de serpentín desmontables (realizados en acero inoxidable) para la producción de agua caliente sanitaria en instalaciones de gran consumo. Con posibilidad de incorporación de resistencia eléctrica de calentamiento. - Superficie de intercambio apta para el uso en sistemas solares (adaptada al CTE). - Se suministran sin forro (opcional). - Temperatura máxima de acumulación: 90°C. - Presión máxima de acumulación: 8 bar. - Temperatura máxima en el circuito primario: 200 °C. - Presión máxima en el circuito primario: 25 bar. - Boca de hombre DN - 400. (Conforme al CTE).	2.280x1.360	<b>7.990</b>
<b>MVV - 3000 - SB</b>	C	7 709 500 218	4 047 416 252 780	3.000			2.305x1.660	<b>10.045</b>
<b>MVV - 4000 - SB</b>	C	7 709 500 219	4 047 416 252 797	4.000	2.310x1.910		<b>12.700</b>	
<b>MVV - 5000 - SB</b>	C	7 709 500 220	4 047 416 252 803	5.000	2.710x1.910		<b>14.665</b>	
<b>Válvula de Seguridad (6,0 bar.)</b>		7 719 000 779	4 010 009 050 933		Obligatoria instalación		<b>29</b>	



# Acumuladores

Modelo	Clasificación energética	Referencia	Código EAN	Capacidad (litros)	Descripción	Medidas alto x Ø (mm.)	Precio base de venta €
<b>Acumuladores intercambiadores de 2 serpentines INOX</b>							
Watnox 150/2		7 735 500 247	4 054 925 704 372	145	Depósitos de dos serpentines fabricados en acero inox para la producción de agua caliente sanitaria. Con posibilidad de incorporación de resistencia eléctrica (Resistencia a consultar). No necesita de ánodo. Temperatura máxima de acumulación 85°C. Presión máxima de acumulación: 6bar. Presión máxima en el circuito primario 6 bar. Grupo de seguridad incluido (De uso obligatorio el proporcionado con el equipo).	1.120 x 550	<b>1.080</b>
Watnox 200/2		7 735 500 248	4 054 925 704 389	193		1.420 x 550	<b>1.205</b>
Watnox 300/2		7 735 500 249	4 054 925 704 396	286		1.570 x 620	<b>1.650</b>
Watnox 400/2-2		7 735 501 978	4 057 749 836 779	387		1.610 x 710	<b>2.280</b>
Watnox 500/2-2		7 735 501 979	4 057 749 836 786	492		1.960 x 710	<b>3.425</b>



Modelo	Clasificación energética	Capacidad (litros)	Referencia	Código EAN	Descripción	Medidas alto x Ø (mm.)	Precio base de venta €
<b>Acumuladores sin serpentín</b>							
CV-1500-RB		1500	7 736 501 306	4 051 516 689 650	Depósitos de gran capacidad fabricados en acero vitrificado, para la producción de agua caliente sanitaria en instalaciones de gran consumo. Con posibilidad de incorporación de resistencia eléctrica de calentamiento. – Se suministran sin forro (opcional). – Temperatura máxima de acumulación: 90°C. – Presión máxima de acumulación: 8 bar. – Temperatura máxima en el circuito primario: 200 °C. – Presión máxima en el circuito primario: 25 bar. – Boca de hombre DN - 400. (Conforme al CTE).	2.320 x 1.160	<b>4.515</b>
MVV-2000-RB		2000	7 709 500 305	4 047 416 594 576		2.280 x 1.360	<b>5.095</b>
MVV-2500-RB		2500	7 709 500 306	4 047 416 594 590		2.015 x 1.660	<b>6.050</b>
MVV-3000-RB		3000	7 709 500 307	4 047 416 594 606		2.305 x 1.660	<b>6.535</b>
MVV-3500-RB		3500	7 709 500 308	4 047 416 594 620		2.580 x 1.660	<b>7.500</b>
MVV-4000-RB		4000	7 709 500 309	4 047 416 594 637		2.310 x 1.910	<b>7.995</b>
MVV-5000-RB		5000	7 709 500 310	4 047 416 594 651		2.710 x 1.910	<b>9.780</b>

## Acumuladores

Modelo	Clasificación energética	Capacidad (litros)	Referencia	Código EAN	Descripción	Medidas alto x Ø (mm.)	Precio base de venta €	
<b>Acumuladores solares Bosch (doble serpetín)</b>								
<b>N</b> WS 310-5 EP 1 B	 B A <sup>+</sup> → F	287	8 732 928 462	4 062 321 204 846	Acumulador intercambiador de doble serpetín: – Cuba de acero esmaltado. – Protección catódica mediante ánodo de sacrificio. – Aislamiento en espuma PUR libre de CFC/s. – Conexión de recirculación. – Dos Vainas de inmersión para sensor de temperatura NTC (sensor NTC no incluido). – Abertura de inspección para el mantenimiento. – Posibilidad de incorporar resistencia eléctrica. – Color Gris.	1835 x 670	<b>1.460</b>	
<b>N</b> WS 400-5 EKP 1 B	 B A <sup>+</sup> → F	367	8 732 935 224	4 062 321 204 860		1.835 x 670	<b>1.825</b>	
<b>N</b> WS 500-5 EP 1 B	 B A <sup>+</sup> → F	499	7 735 501 571	4 057 749 554 130		1.870 x 850	<b>2.090</b>	
<b>Acumuladores de inercia</b>								
G - 80- I	 B A <sup>+</sup> → F	80	7 736 500 544	4 051 516 090 180	– Depósitos fabricados en acero al carbono indicados como depósitos de inercia en circuitos cerrados.  – Aislados térmicamente con espuma de poliuretano inyectado en molde, libre de CFC.  – Acabado exterior con forro acolchado desmontable.	740 x 480	<b>640</b>	
G - 140- I	 C A <sup>+</sup> → F	136	7 736 500 545	4 051 516 090 197		1.155 x 480	<b>700</b>	
G - 200- I	 B A <sup>+</sup> → F	200	7 736 500 546	4 051 516 090 203		985 x 620	<b>775</b>	
G - 260- I	 C A <sup>+</sup> → F	260	7 736 500 547	4 051 516 090 517		1.240 x 620	<b>845</b>	
G - 600- I	 C A <sup>+</sup> → F	600	7 709 500 221	4 047 416 252 810		1.730 x 770	<b>1.620</b>	
G - 800- I	 C A <sup>+</sup> → F	800	7 709 500 222	4 047 416 252 827		– Depósitos fabricados en acero al carbono indicados como depósitos de inercia en circuitos cerrados.	1.840 x 950	<b>2.515</b>
G - 1000- I	 C A <sup>+</sup> → F	1.000	7 709 500 223	4 047 416 252 834		– Aislados térmicamente con espuma de poliuretano inyectado en molde, libre de CFC.	2.250 x 950	<b>2.760</b>
G - 1500- I	 C A <sup>+</sup> → F	1.500	7 736 501 305	4 051 516 689 643		– Acabado exterior con forro acolchado desmontable. (hasta el modelo de 1000 l.)  – Modelos de 1500 y 2000 l. son suministrados sin forro (opcional).	2.320 x 1.160	<b>3.330</b>
MV - 2000- I	 C A <sup>+</sup> → F	2.000	7 709 500 225	4 047 416 252 858			2.300 x 1.360	<b>3.745</b>

## Accesorios

Modelo	Capacidad (litros)	Referencia	Código EAN	Descripción	Precio base de venta €
<b>Accesorios para la gama de acumuladores MV, MVV, CV, G</b>					
<b>FCV 1500</b>	1500	7 736 501 307	4 051 516 689 667	Forro interior para acumuladores CV1500-M1 y CV-1500-RB	<b>560</b>
<b>FG 1500</b>	1500	7 736 501 308	4 051 516 689 674	Forro interior para acumuladores G-1500-I	<b>580</b>
<b>FME 2000</b>	2000	7 709 500 227	4 047 416 252 872	Forro interior para la gama de depósitos MVV y MV	<b>630</b>
<b>FME 2500</b>	2500	7 736 501 309	4 051 516 689 681		<b>720</b>
<b>FME 3000</b>	3000	7 709 500 228	4 047 416 252 889		<b>760</b>
<b>FME 3500</b>	3500	7 736 501 310	4 051 516 689 698		<b>860</b>
<b>FME 4000</b>	4000	7 709 500 229	4 047 416 252 896		<b>870</b>
<b>FME 5000</b>	5000	7 709 500 230	4 047 416 252 902		<b>975</b>

Modelo	Referencia	Descripción	Precio base de venta €
<b>Accesorios para depósitos Waternox (1 y 2 serpentines)</b>			
<b>Resistencia 1,5KWx230V</b>	7 736 503 306	Resistencias para depósitos en acero inox, especiales para los acumuladores de la gama Waternox	<b>53</b>
<b>Resistencia 2KWx230V</b>	7 736 503 518		<b>58</b>
<b>Resistencia 3KWx230V</b>	7 736 503 519		<b>63</b>
<b>Grupo de seguridad 3/4"</b>	7 736 503 520	Grupo de seguridad en acero inox para los acumuladores de 150, 200 y 300L	<b>29</b>
<b>Grupo de seguridad 1"</b>	7 736 503 521	Grupo de seguridad en acero inox para los acumuladores de 400 y 500L	<b>49</b>









## Sistemas compactos por termosifón Premium



Modelo	Referencia	Descripción	Precio base de venta €
<b>Sistema termosifón de 150 litros, para montaje en cubierta plana</b>			
<b>F1/TSS 150-2/FCC-2</b>	7 736 505 344	Sin posibilidad de montaje de resistencia eléctrica.	<b>1.625</b>
<b>F1/TSS 150-2/FCC-2E</b>	7 736 505 345	Con posibilidad de montaje de resistencia eléctrica.	<b>1.625</b>
<ul style="list-style-type: none"> <li>- Captador solar para montaje en vertical (FCC-2S CTE TSS)</li> <li>- Acumulador de doble envoltente de 145 litros de capacidad útil sin posibilidad (TS 150-2 Junkers) o con posibilidad de calentamiento con resistencia eléctrica (TS 150-2E Junkers).</li> </ul>		<ul style="list-style-type: none"> <li>- Estructura de soporte para cubierta plana en aluminio (WSF 2-TSS3)</li> <li>- Accesorios de conexión HTSS CTE 150-200 (tuberías en acero inoxidable).</li> </ul> <p><b>No incluye: Líquido solar (necesario 1 unidad de WTF 10 S). Resistencia eléctrica.</b></p>	
<b>Sistema termosifón de 150 litros, para montaje en cubierta inclinada</b>			
<b>A1/TSS 150-2/FCC-2</b>	7 736 505 346	Sin posibilidad de montaje de resistencia eléctrica.	<b>1.645</b>
<b>A1/TSS 150-2 E/FCC-2E</b>	7 736 505 347	Con posibilidad de montaje de resistencia eléctrica.	<b>1.645</b>
<ul style="list-style-type: none"> <li>- Captador solar para montaje en vertical (FCC-2S TSS).</li> <li>- Acumulador de doble envoltente de 145 litros de capacidad útil sin posibilidad (TS 150-2 Junkers) o con posibilidad de calentamiento con resistencia eléctrica (TS 150-2E Junkers).</li> </ul>		<ul style="list-style-type: none"> <li>- Estructura de soporte para cubierta inclinada en aluminio (WSA 1-TSS3), que incluye los ganchos de fijación al tejado (FKA 3-2).</li> <li>- Accesorios de conexión HTSS CTE 150-200 (tuberías en acero inoxidable).</li> </ul> <p><b>No incluye: Líquido solar (necesario 1 unidad de WTF 10 S). Resistencia eléctrica.</b></p>	
<b>Sistema termosifón de 200 litros, para montaje en cubierta plana</b>			
<b>F1/TSS 200-2/FCC-2</b>	7 736 505 348	Sin posibilidad de montaje de resistencia eléctrica.	<b>1.725</b>
<b>F1/TSS 200-2/FCC 2E</b>	7 736 505 349	Con posibilidad de montaje de resistencia eléctrica.	<b>1.725</b>
<ul style="list-style-type: none"> <li>- Captador solar para montaje en vertical (FCC-2S CTE TSS).</li> <li>- Acumulador de doble envoltente de 195 litros de capacidad útil sin posibilidad (TS 200-2 Junkers) o con posibilidad de calentamiento con resistencia eléctrica (TS 200-2E Junkers).</li> </ul>		<ul style="list-style-type: none"> <li>- Estructura de soporte para cubierta plana en aluminio (WSF 2-TSS3), que incluye los ganchos de conexión (FKA 3-2).</li> <li>- Accesorios de conexión HTSS CTE 150-200 (tuberías en acero inoxidable).</li> </ul> <p><b>No incluye: Líquido solar (necesario 1 unidad de WTF 10 S). Resistencia eléctrica.</b></p>	
<b>Sistema de 200 litros, para montaje en cubierta inclinada</b>			
<b>A1/TSS 200-2/FCC-2</b>	7 736 505 350	Sin posibilidad de montaje de resistencia eléctrica.	<b>1.740</b>
<b>A1/TSS 200-2/FCC-2E</b>	7 736 505 351	Con posibilidad de montaje de resistencia eléctrica.	<b>1.740</b>
<ul style="list-style-type: none"> <li>- Captador solar para montaje en vertical (FCC-2S CTE TSS).</li> <li>- Acumulador de doble envoltente de 195 litros de capacidad útil sin posibilidad (TS 200-2 Junkers) o con posibilidad de calentamiento con resistencia eléctrica (TS 200-2E Junkers).</li> </ul>		<ul style="list-style-type: none"> <li>- Estructura de soporte para cubierta inclinada en aluminio (WSA 1-TSS3) que incluye los ganchos de conexión (FKA 3-2).</li> <li>- Accesorios de conexión HTSS CTE 150-200 (tuberías en acero inoxidable).</li> </ul> <p><b>No incluye: Líquido solar (necesario 1 unidad de WTF 10 S). Resistencia eléctrica.</b></p>	
<b>Sistema termosifón de 300 litros, para montaje en cubierta plana</b>			
<b>F2/TSS 300-2/FCC-2</b>	7 736 505 352	Sin posibilidad de montaje de resistencia eléctrica.	<b>2.740</b>
<b>F2/TSS 300-2/FCC-2E</b>	7 736 505 353	Con posibilidad de montaje de resistencia eléctrica.	<b>2.740</b>
<ul style="list-style-type: none"> <li>- 2 captadores solares para montaje en vertical (FCC-2S CTE TSS).</li> <li>- Acumulador de doble envoltente de 280 litros de capacidad útil sin posibilidad (TS 300-2 Junkers) o con posibilidad de calentamiento con resistencia eléctrica (TS 300-2E Junkers).</li> </ul>		<ul style="list-style-type: none"> <li>- Estructura de soporte para cubierta plana en aluminio (1 WSF2-300 TSS3 y 1 WSF3 TSS3).</li> <li>- Accesorios de conexión HTSS CTE 300 (tuberías en acero inoxidable).</li> </ul> <p><b>No incluye: Líquido solar (necesario 1 unidad de WTF 15 S). Resistencia eléctrica.</b></p>	
<b>Sistema termosifón de 300 litros, para montaje en cubierta inclinada</b>			
<b>A2/TSS 300-2/FCC-2</b>	7 736 505 354	Sin posibilidad de montaje de resistencia eléctrica.	<b>2.770</b>
<b>A2/TSS 300-2/FCC-2E</b>	7 736 505 355	Con posibilidad de montaje de resistencia eléctrica.	<b>2.770</b>
<ul style="list-style-type: none"> <li>- 2 captadores solares para montaje en vertical (FCC-2S CTE TSS).</li> <li>- Acumulador de doble envoltente de 275 litros de capacidad útil sin posibilidad (TS300-2 Junkers) o con posibilidad de calentamiento con resistencia eléctrica (TS300-2E Junkers).</li> </ul>		<ul style="list-style-type: none"> <li>- Estructura de soporte para cubierta inclinada en aluminio (WSA 2 TSS3), que incluye los ganchos de conexión (FKA 3-2).</li> <li>- Accesorios de conexión HTSS CTE 300 (tuberías en acero inoxidable).</li> </ul> <p><b>No incluye: Líquido solar (necesario 1 unidad de WTF 15 S). Resistencia eléctrica.</b></p>	

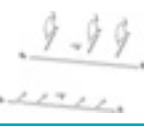

## Componentes y accesorios - Termosifón Premium

Modelo	Referencia	Código EAN	Descripción	Precio base de venta €	
<b>BASTIDORES</b>					
<b>Bastidor soporte básico sobre tejado plano para equipo termosifón. TSS 150 y TSS 200</b>					
	WSF 2 TSS3	7 736 500 577	4 051 516 074 784	<ul style="list-style-type: none"> <li>- Realizado totalmente en aluminio.</li> <li>- Aplicable a los captadores verticales FCC-2 S CTE TSS.</li> <li>- Necesario uno por cada termosifón de 150 y 200 l sobre cubierta plana.</li> </ul>	253
<b>Bastidor soporte básico sobre tejado plano para equipo termosifón. TSS 300</b>					
	WSF 2-300-TSS3	7 736 500 578	4 051 516 074 791	<ul style="list-style-type: none"> <li>- Realizado totalmente en aluminio.</li> <li>- Aplicable a los captadores verticales FCC-2 S CTE TSS.</li> <li>- Necesario uno por cada termosifón de 300 litros sobre cubierta plana.</li> </ul>	248
<b>Bastidor soporte básico adicional sobre tejado plano para equipo termosifón TSS 300</b>					
	WSF 3 TSS3	7 736 500 579	4 051 516 074 807	<ul style="list-style-type: none"> <li>- Realizado totalmente en aluminio.</li> <li>- Aplicable a los captadores verticales FCC-2 S CTE TSS.</li> <li>- Necesario uno por cada termosifón de 300 l. sobre cubierta plana.</li> </ul>	158
<b>Elemento de refuerzo para el bastidor soporte básico sobre tejado plano para equipo termosifón (WSF 2)</b>					
	WSF 4	7 736 500 580	4 051 516 074 814	<ul style="list-style-type: none"> <li>- Realizado totalmente en aluminio.</li> <li>- Aplicable a los captadores verticales FCC-2 S CTE TSS.</li> <li>- Indicado para situaciones de viento fuerte.</li> <li>- Necesario uno por cada termosifón de 150 y 200l sobre cubierta plana.</li> </ul>	62
<b>Elemento de refuerzo para el bastidor soporte básico adicional sobre tejado plano para equipo termosifón (WSF 3)</b>					
	WSF 5	7 736 500 581	4 051 516 074 821	<ul style="list-style-type: none"> <li>- Realizado totalmente en aluminio.</li> <li>- Aplicable a los captadores verticales FCC-2 S CTE TSS.</li> <li>- Indicado para situaciones de viento fuerte.</li> <li>- Necesario uno por cada termosifón de 300 l. sobre cubierta plana.</li> </ul>	77
<b>Bastidor soporte básico sobre tejado inclinado para equipo termosifón TSS 150 y TSS 200</b>					
	WSA 1-TSS3	7 736 500 582	4 051 516 074 838	<ul style="list-style-type: none"> <li>- Realizado totalmente en aluminio.</li> <li>- Aplicable a los captadores verticales FCC-2 S CTE TSS.</li> <li>- Necesario uno por cada termosifón sobre cubierta inclinada.</li> <li>- Necesario uno por cada termosifón 150 y 200 litros sobre cubierta inclinada.</li> </ul>	158
<b>Bastidor soporte básico sobre tejado inclinado para equipo termosifón TSS 300</b>					
	WSA 2-TSS3	7 736 500 583	4 051 516 074 845	<ul style="list-style-type: none"> <li>- Realizado totalmente en aluminio.</li> <li>- Aplicable a los captadores verticales FCC-2 S CTE TSS.</li> <li>- Necesario uno por cada termosifón de 300 l. sobre cubierta inclinada.</li> </ul>	248
<b>Conjunto de conexiones hidráulicas y tuberías realizadas en el acero inoxidable - Válido para TSS...-2</b>					
	HTSS CTE 150-200	7 735 600 456	4 057 749 749 413	Conjunto de conexiones, necesario uno por cada termosifón de 150 o 200 l	219
	HTSS CTE 300	7 735 600 457	4 057 749 749 420	Conjunto de conexiones, necesario uno por cada termosifón de 300 l	219
<b>Resistencia eléctrica de apoyo para equipos termosifón</b>					
	Resistencia eléctrica (G 1 1/4")	7 735 600 495	4 057 7400807 939	Potencia: 1,5 kW (1 x 230 V).	55
		7 735 600 496	4 057.749 807 946	Potencia: 2,0 kW (1 x 230 V).	60
		7 735 600 497	4 057 749 807 953	Potencia: 3,0 kW (1 x 230 V).	66
<b>Asas para acumulador TSS...-2</b>					
	Set de asas para acumulador TSS	8 735 100 754	4 057 749 746 191	Conjunto de asas reutilizables para acumulador TSS	23

## Sistemas compactos por termosifón Essence

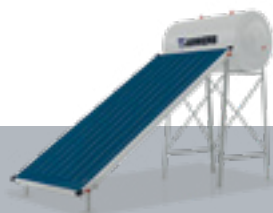

150 l. Cubierta plana

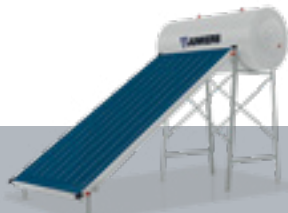





200 l. Cubierta plana













300 l. Cubierta plana

Modelo	Referencia	Descripción	Precio base de venta €
<b>Sistema termosifón de 150 litros, para montaje en cubierta plana</b>			
<b>F1/TSS 150-2/FCC-2 Ess.</b>	7 736 505 356	Sin posibilidad de montaje de resistencia eléctrica.	<b>1.540</b>
<b>F1/TSS 150-2/FCC-2E Ess.</b>	7 736 505 357	Con posibilidad de montaje de resistencia eléctrica.	<b>1.540</b>
<ul style="list-style-type: none"> <li>- Captador solar para montaje en vertical (FCC-2S CTE TSS)</li> <li>- Acumulador de doble envoltente de 145 litros de capacidad útil sin posibilidad (TS 150-2 Junkers) o con posibilidad de calentamiento con resistencia eléctrica (TS 150-2E Junkers).</li> <li>- Estructura de soporte para cubierta plana en Acero (MTSS 1).</li> </ul>		<ul style="list-style-type: none"> <li>- Accesorios de conexión HTSS CTE 150-200 (tuberías en acero inoxidable).</li> </ul> <p><b>No incluye: Líquido solar (necesario 1 unidad de WTF 10 S).</b></p> <p><b>- Resistencia eléctrica.</b></p>	
<b>Sistema termosifón de 200 litros, para montaje en cubierta plana</b>			
<b>F1/TSS 200-2/FCC-2 Ess.</b>	7 736 505 358	Sin posibilidad de montaje de resistencia eléctrica.	<b>1.645</b>
<b>F1/TSS 200-2/FCC 2E Ess.</b>	7 736 505 359	Con posibilidad de montaje de resistencia eléctrica.	<b>1.645</b>
<ul style="list-style-type: none"> <li>- Captador solar para montaje en vertical (FCC-2S CTE TSS).</li> <li>- Acumulador de doble envoltente de 195 litros de capacidad útil sin posibilidad (TS 200-2 Junkers) o con posibilidad de calentamiento con resistencia eléctrica (TS 200-2E Junkers).</li> <li>- Estructura de soporte para cubierta plana en Acero (MTSS 1).</li> </ul>		<ul style="list-style-type: none"> <li>- Accesorios de conexión HTSS CTE 150-200 (tuberías en acero inoxidable).</li> </ul> <p><b>No incluye: Líquido solar (necesario 1 unidad de WTF 10 S).</b></p> <p><b>- Resistencia eléctrica.</b></p>	
<b>Sistema termosifón de 300 litros, para montaje en cubierta plana</b>			
<b>F2/TSS 300-2/FCC-2 Ess.</b>	7 736 505 360	Sin posibilidad de montaje de resistencia eléctrica.	<b>2.610</b>
<b>F2/TSS 300-2/FCC-2E Ess.</b>	7 736 505 361	Con posibilidad de montaje de resistencia eléctrica.	<b>2.610</b>
<ul style="list-style-type: none"> <li>- 2 captadores solares para montaje en vertical (FCC-2S CTE TSS).</li> <li>- Acumulador de doble envoltente de 275 litros de capacidad útil sin posibilidad (TS 300-2 Junkers) o con posibilidad de calentamiento con resistencia eléctrica (TS 300-2E Junkers).</li> <li>- Estructura de soporte para cubierta plana en acero ((MTSS 2).</li> </ul>		<ul style="list-style-type: none"> <li>- Accesorios de conexión HTSS CTE 300 (tuberías en acero inoxidable).</li> </ul> <p><b>No incluye: Líquido solar (necesario 1 unidad de WTF 15 S).</b></p> <p><b>- Resistencia eléctrica.</b></p>	

## Sistemas compactos por termosifón - componentes y accesorios

Modelo	Referencia	Código EAN	Descripción	Precio base de venta €
<b>Bastidor soporte básico sobre tejado plano para equipo termosifón TSS 150 y TSS 200</b>				
 <b>MTSS 1</b>	7 735 600 458	4 057 749 732 804	<ul style="list-style-type: none"> <li>– Realizado en acero.</li> <li>– Aplicable a los captadores verticales FCC-2 S CTE TSS.</li> <li>– Necesario uno por cada termosifón sobre cubierta plana.</li> <li>– Necesario uno por cada termosifón 150 y 200 litros sobre cubierta plana.</li> </ul>	<b>203</b>
<b>Bastidor soporte básico sobre tejado plano para equipo termosifón TSS 300</b>				
 <b>MTSS 2</b>	7 735 600 459	4 057 749 73 2811	<ul style="list-style-type: none"> <li>– Realizado totalmente acero.</li> <li>– Aplicable a los captadores verticales FCC-2 S CTE TSS.</li> <li>– Necesario uno por cada termosifón de 300 l. sobre cubierta plana.</li> </ul>	<b>340</b>
<b>Conjunto de conexiones hidráulicas y tuberías realizadas en el acero inoxidable - Válido para TSS...-2</b>				
 <b>HTSS CTE 150-200</b>	7 735 600 456	4 057 749 749 413	Conjunto de conexiones, necesario uno por cada termosifón de 150 o 200 l	<b>219</b>
<b>HTSS CTE 300</b>	7 735 600 457	4 057 749 749 420	Conjunto de conexiones, necesario uno por cada termosifón de 300 l	<b>219</b>
<b>Resistencia eléctrica de apoyo para equipos termosifón - Válido para TSS...-2</b>				
 <b>Resistencia eléctrica ( G 1 1/4")</b>	7 735 600 495	4 057 7400807 939	Potencia: 1,5 kW (1 x 230 V).	<b>55</b>
	7 735 600 496	4 057.749 807 946	Potencia: 2,0 kW (1 x 230 V).	<b>60</b>
	7 735 600 497	4 057 749 807 953	Potencia: 3,0 kW (1 x 230 V).	<b>66</b>
<b>Asas para acumulador TSS...-2 - Válido para TSS...-2</b>				
 <b>Set de asas para acumulador TSS</b>	8 735 100 754	4 057 749 746 191	Conjunto de asas reutilizables para acumulador TSS	<b>23</b>













## Sistemas por circulación forzada:

		Modelo	Referencia	Descripción del paquete			
<p><b>EJEMPLO</b> F2 / 300 / FKT-2</p> 	<b>Paquetes solares Top</b>	<b>1 Captador</b>		<b>F1 / 200 / FKT-2</b> 7 717 500 192 <b>A1 / 200 / FKT-2</b> 7 717 500 208	<p>Sistema compacto doméstico por circulación forzada de 200 litros, que incluye los siguientes componentes:</p> <ul style="list-style-type: none"> <li>- Captador solar para montaje en vertical.</li> <li>- Acumulador solar de 200 litros, 1 serpentín (W 200 EP C).</li> </ul>		
				<b>F1 / 200 / FKC-2</b> 7 736 501 243 <b>A1 / 200 / FKC-2</b> 7 736 501 247			
		<b>2 Captadores</b>		<b>F2 / 300 / FKT-2</b> 7 717 500 194 <b>A2 / 300 / FKT-2</b> 7 717 500 210		<p>Sistema compacto doméstico por circulación forzada de 300 litros, que incluye los siguientes componentes:</p> <ul style="list-style-type: none"> <li>- 2 captadores solares para montaje en vertical.</li> <li>- Acumulador solar de 300 litros, 1 serpentín (SK 300-5 ZB).</li> </ul>	
				<b>F2 / 300 / FKC-2</b> 7 736 501 244 <b>A2 / 300 / FKC-2</b> 7 736 501 248			
		<b>3 Captadores</b>		<b>F3 / 400 / FKC-2</b> 7 736 501 245 <b>A3 / 400 / FKC-2</b> 7 736 501 249		<p>Sistema compacto doméstico por circulación forzada de 400 litros, que incluye los siguientes componentes:</p> <ul style="list-style-type: none"> <li>- 3 captadores solares para montaje en vertical.</li> <li>- Acumulador solar de 400 litros, 1 serpentín (SK 400-5 ZB).</li> </ul>	
				<b>F4 / 500 / FKC-2</b> 7 736 501 246 <b>A4 / 500 / FKC-2</b> 7 736 501 250			
		<b>Paquetes solares Smart</b>	<b>1 Captador</b>			<b>F1 / 160 / FCC-2</b> 7 736 500 150 <b>A1 / 160 / FCC-2</b> 7 736 500 160	<p>Sistema compacto doméstico por circulación forzada de 160 litros, que incluye los siguientes componentes:</p> <ul style="list-style-type: none"> <li>- Captador solar para montaje en vertical.</li> <li>- Acumulador solar de 160 litros, 1 serpentín (W 160 EP C).</li> </ul>
						<b>F2 / 300 / FCC-2</b> 7 736 500 151 <b>A2 / 300 / FCC-2</b> 7 736 500 161	
	<b>3 Captadores</b>			<b>F3 / 400 / FCC-2</b> 7 736 500 152 <b>A3 / 400 / FCC-2</b> 7 736 500 162	<p>Sistema compacto doméstico por circulación forzada de 400 litros, que incluye los siguientes componentes:</p> <ul style="list-style-type: none"> <li>- 3 captadores solares para montaje en vertical.</li> <li>- Acumulador solar de 400 litros, 1 serpentín (S 400-2 ZB-Solar).</li> </ul>		
				<b>F4 / 500 / FCC-2</b> 7 736 500 153 <b>A4 / 500 / FCC-2</b> 7 736 500 163			

## Paquetes solares con acumulador de un serpentín

Características	Cubierta	Captador	Acc. Conexión	Estructura de soporte	Gancho de conexión	Precio base de venta €
<p>Además todos los paquetes incluyen:</p> <ul style="list-style-type: none"> <li>- Juego de accesorios de conexión.</li> <li>- Estructura de soporte.</li> <li>- Ganchos de conexión para paquetes sobre cubierta inclinada.</li> <li>- Grupo de bombeo con controlador solar integrado (AGS 10 /TDS 100-2).</li> <li>- Vaso de expansión de 25 litros (SAG 25).</li> <li>- Válvula de seguridad de 6 bar (VS 6).</li> <li>- Purgador automático de aire (ELT 6).</li> <li>- Accesorio de conexión al vaso de expansión (AAS 1).</li> </ul>	Plana	FKT-2S	FS 18-2	FKF 3 - 2T		<b>2.992</b>
	Inclinada: Teja árabe / mixta		FS 19-2	FKA 5 - 2T	FKA 3-2	<b>2.987</b>
	Plana	FKC-2S	FS 17-2	FKF 3-2		<b>2.828</b>
	Inclinada: Teja árabe / mixta		FS 17-2	FKA 5-2	FKA 3-2	<b>2.726</b>
	Plana	FKT-2S	FS 18-2	FV 2 -2T		<b>4.464</b>
	Inclinada: Teja árabe / mixta		FS 19-2	AV 2 -2T	2 FKA 3-2	<b>4.433</b>
	Plana	FKC-2 S	FS 17-2	FV 2-2		<b>4.135</b>
	Inclinada: Teja árabe / mixta		FS 17-2	AV 2-2	2 FKA 3-2	<b>4.007</b>
	Plana	FKC-2 S	FS 17-2	FV 3-2		<b>5.302</b>
	Inclinada: Teja árabe / mixta		FS 17-2	AV 3-2	3 FKA 3-2	<b>5.148</b>
	Plana	FKC-2 S	FS 17-2	FV 4-2		<b>6.414</b>
	Inclinada: Teja árabe / mixta		FS 17-2	AV 4-2	4 FKA 3-2	<b>6.234</b>
<p>Además todos los paquetes incluyen:</p> <ul style="list-style-type: none"> <li>- Juego de accesorios de conexión.</li> <li>- Estructura de soporte.</li> <li>- Ganchos de conexión para paquetes sobre cubierta inclinada.</li> <li>- Grupo de bombeo con controlador solar integrado (AGS 10 /TDS 100-2).</li> <li>- Vaso de expansión de 25 litros (SAG 25).</li> <li>- Válvula de seguridad de 6 bar (VS 6).</li> <li>- Purgador automático de aire (ELT 6).</li> <li>- Accesorio de conexión al vaso de expansión (AAS 1).</li> </ul>	Plana	FCC-2S	WFS 18	WMF 11		<b>2.551</b>
	Inclinada: Teja árabe / mixta		WFS 19	WMT 1	FKA 3-2	<b>2.584</b>
	Plana	FCC-2S	WFS 18	WV 2		<b>3.838</b>
	Inclinada: Teja árabe / mixta		WFS 19	WAV 2	2 FKA 3-2	<b>3.837</b>
	Plana	FCC-2S	WFS 18	WV 3		<b>4.900</b>
	Inclinada: Teja árabe / mixta		WFS 19	WAV 3	3 FKA 3-2	<b>4.865</b>
	Plana	FCC-2S	WFS 18	WV 4		<b>5.877</b>
	Inclinada: Teja árabe / mixta		WFS 19	WAV 4	4 FKA 3-2	<b>5.808</b>

## Sistemas por circulación forzada:

			Modelo	Referencia	Descripción del paquete			
<p><b>EJEMPLO</b> A3 / 400-1 / FKC-2</p> 								
<p><b>Paquetes solares Top</b></p>								
			<p><b>2 Captadores</b></p> 			<b>F2 / 300-5 / FKT-2</b>	7 717 500 201	<p>Sistema compacto doméstico por circulación forzada de 300 litros, que incluye los siguientes componentes:</p> <ul style="list-style-type: none"> <li>- 2 captadores solares para montaje en vertical.</li> <li>- Acumulador solar de 300 litros, 2 serpentines (WS 310-5 EP 1B).</li> </ul>
			<p><b>2 Captadores</b></p> 			<b>A2 / 300-5 / FKT-2</b>	7 717 500 217	
			<p><b>3 Captadores</b></p> 			<b>F2 / 300-5 / FKC-2</b>	7 736 501 237	
			<p><b>3 Captadores</b></p> 			<b>A2 / 300-5 / FKC-2</b>	7 736 501 240	
			<p><b>3 Captadores</b></p> 			<b>F3 / 400-5 / FKC-2</b>	7 736 501 238	<p>Sistema compacto doméstico por circulación forzada de 400 litros, que incluye los siguientes componentes:</p> <ul style="list-style-type: none"> <li>- 3 captadores solares para montaje en vertical.</li> <li>- Acumulador solar de 400 litros, 2 serpentines (WS 400-5 EKP 1 B).</li> </ul>
			<p><b>4 Captadores</b></p> 			<b>A3 / 400-5 / FKC-2</b>	7 736 501 241	
			<p><b>4 Captadores</b></p> 			<b>F4 / 500-1 / FKC-2</b>	7 736 501 239	<p>Sistema compacto doméstico por circulación forzada de 500 litros, que incluye los siguientes componentes:</p> <ul style="list-style-type: none"> <li>- 4 captadores solares para montaje en vertical.</li> <li>- Acumulador solar de 500 litros, 2 serpentines (WS 500-5 EP 1 B).</li> </ul>
<p><b>4 Captadores</b></p>			<b>A4 / 500-1 / FKC-2</b>	7 736 501 242				
<p><b>Paquetes solares Smart</b></p>						<b>F2 / 300-5 / FCC-2</b>	7 736 500 155	<p>Sistema compacto doméstico por circulación forzada de 300 litros, que incluye los siguientes componentes:</p> <ul style="list-style-type: none"> <li>- 2 captadores solares para montaje en vertical.</li> <li>- Acumulador solar de 300 litros, 2 serpentines (WS 310-5 EP 1B).</li> </ul>
						<b>A2 / 300-5 / FCC-2</b>	7 736 500 165	
						<b>F3 / 400-5 / FCC-2</b>	7 736 500 156	<p>Sistema compacto doméstico por circulación forzada de 400 litros, que incluye los siguientes componentes:</p> <ul style="list-style-type: none"> <li>- 3 captadores solares para montaje en vertical.</li> <li>- Acumulador solar de 400 litros, 2 serpentines (WS 400-5 EKP 1 B).</li> </ul>
						<b>A3 / 400-5 / FCC-2</b>	7 736 500 166	
						<b>F4 / 500-1 / FCC-2</b>	7 736 500 157	<p>Sistema compacto doméstico por circulación forzada de 500 litros, que incluye los siguientes componentes:</p> <ul style="list-style-type: none"> <li>- 4 captadores solares para montaje en vertical.</li> <li>- Acumulador solar de 500 litros, 2 serpentines (WS 500-5 EP 1 B).</li> </ul>
						<b>A4 / 500-1 / FCC-2</b>	7 736 500 167	

## Paquetes solares con acumulador de doble serpentín

Características	Cubierta	Captador	Acc. Conexión	Estructura de soporte	Gancho de conexión	Precio base de venta €
<p>Además todos los paquetes incluyen:</p> <ul style="list-style-type: none"> <li>- Juego de accesorios de conexión.</li> <li>- Estructura de soporte.</li> <li>- Ganchos de conexión para paquetes sobre cubierta inclinada.</li> <li>- Grupo de bombeo con controlador solar integrado (AGS 10 / TDS 100-2).</li> <li>- Vaso de expansión de 25 litros (SAG 25).</li> <li>- Válvula de seguridad de 6 bar (VS 6).</li> <li>- Purgador automático de aire (ELT 6).</li> <li>- Accesorio de conexión al vaso de expansión (AAS 1).</li> </ul>	Plana	FKT-2 S	FS 18-2	FV 2 - 2T		<b>4.559</b>
	Inclinada: Teja árabe / mixta		FS 19-2	AV 2 - 2T	2 FKA 3-2	<b>4.528</b>
	Plana	FKC-2 S	FS 17-2	FV 2-2		<b>4.230</b>
	Inclinada: Teja árabe / mixta		FS 17-2	AV 2-2	2 FKA 3-2	<b>4.102</b>
	Plana	FKC-2 S	FS 17-2	FV 3-2		<b>5.439</b>
	Inclinada: Teja árabe / mixta		FS 17-2	AV 3-2	3 FKA 3-2	<b>5.248</b>
	Plana	FKC-2 S	FS 17-2	FV 4-2		<b>6.474</b>
	Inclinada: Teja árabe / mixta		FS 17-2	AV 4-2	4 FKA 3-2	<b>6.294</b>
<p>Además todos los paquetes incluyen:</p> <ul style="list-style-type: none"> <li>- Juego de accesorios de conexión.</li> <li>- Estructura de soporte.</li> <li>- Ganchos de conexión para paquetes sobre cubierta inclinada.</li> <li>- Grupo de bombeo con controlador solar integrado (AGS 10 / TDS 100-2).</li> <li>- Vaso de expansión de 25 litros (SAG 25).</li> <li>- Válvula de seguridad de 6 bar (VS 6).</li> <li>- Purgador automático de aire (ELT 6).</li> <li>- Accesorio de conexión al vaso de expansión (AAS 1).</li> </ul>	Plana	FCC-2 S	WFS 18	WV 2		<b>3.983</b>
	Inclinada: Teja árabe / mixta		WFS 19	WAV 2	2 FKA 3-2	<b>3.982</b>
	Plana	FCC-2 S	WFS 18	WV 3		<b>5.050</b>
	Inclinada: Teja árabe / mixta		WFS 19	WAV 3	3 FKA 3-2	<b>5.015</b>
	Plana	FCC-2 S	WFS 18	WV 4		<b>6.017</b>
	Inclinada: Teja árabe / mixta		WFS 19	WAV 4	4 FKA 3-2	<b>5.948</b>

## Bombas de calor multitarea aire /agua Supraeco Hydro

La bomba de calor Supraeco Hydro de Junkers para climatización en calor, frío y agua caliente es el sistema más eficiente y respetuoso con el medio ambiente gracias a su alta eficiencia A++, COP elevados y reducidos niveles sonoros. Bomba de calor aire/agua en el que la unidad exterior puede combinarse hidráulicamente con el módulo interior que mejor se adapte a la instalación. La bomba de calor es un sistema ideal para garantizar confort, eficiencia energética y ahorro.



Unidad exterior Hydro

Modelo	Alimentación	Clase de Eficiencia Energética*	Referencia	Código EAN	Descripción	Precio base de venta €
<b>Unidades exteriores Hydro</b>						
Hydro SAO 40-2s	Monofásica (230V/1F/50Hz)	35°  A+++	8 738 204 971	4 054 925 284 874	Bomba de calor reversible, DC inverter. Refrigerante R410A Conexión hidráulica entre unidad exterior e interior Facilidad de instalación	4.765
		55°  A++				
Hydro SAO 60-2s	Monofásica (230V/1F/50Hz)	35°  A+++	8 738 204 972	4 054 925 284 881		4.820
		55°  A++				
Hydro SAO 80-2s	Monofásica (230V/1F/50Hz)	35°  A+++	8 738 204 973	4 054 925 284 898		4.970
		55°  A++				
Hydro SAO 110-2s	Monofásica (230V/1F/50Hz)	35°  A+++	7 738 602 106	4 062 321 359 836		6.445
		55°  A++				
Hydro SAO 110-2t	Trifásica (400V/3F/50Hz)	35°  A+++	7 738 602 094	4 062 321 295 370		6.550
		55°  A++				
Hydro SAO 140-2t	Trifásica (400V/3F/50Hz)	35°  A+++	7 738 602 095	4 062 321 295 387	7.125	
		55°  A++				

### Características técnicas

Modelo	Hydro SAO 40-2s	Hydro SAO 60-2s	Hydro SAO 80-2s	Hydro SAO 110 2s/t	Hydro SAO 140-2s
Potencia max. calor A7-W35/55	6,2 / 5,7	8,5 / 7,2	11,9 / 9,9	14,5 / 13,5	17,7 / 14,6
Potencia max. calor A2-W35/55	5,6 / 5,2	7,6 / 6,5	10,7 / 8,8	13,1 / 12,2	16 / 13,2
SCOP (W35) cálido/medio	5,8 / 4,7	6,7 / 5,2	6,3 / 4,9	5,8 / 4,7-6,4 / 4,5	6,2 / 4,9
SCOP (W55) cálido/medio	4,1 / 3,3	4,5 / 3,7	4,6 / 3,7	4,2 / 3,6-4,2 / 3,2	4,4 / 3,6
COPd -clima medio- Tj=7 W55	4,29	4,70	4,65	4,41 / 4,5	4,49
Potencia frío A35-W18/7	5,9 / 4,1	6,7 / 4,8	7,1 / 4,9	11,1 / 8,9	11,9 / 10,2
EER A35-W18/7	3,8 / 2,7	3,5 / 2,6	3,5 / 2,6	3,7 / 2,6-3,3 / 2,7	3,8 / 2,7
Nivel sonoro (*) (dBA)	54	53	56	55	53
Límites de funcionamiento (calor/frío)	-20 / 35 °C +15 / 45 °C	-20 / 35 +15 / 45	-20 / 35 +15 / 45	-20 / 35 +15 / 45	-20 / 35 +15 / 45
Temperatura impulsión (min/max)	7 °C / 62 °C	7 °C / 62 °C	7 °C / 62 °C	7 °C / 62 °C	7 °C / 62 °C
Alto / Ancho / Fondo (mm)	1.370 x 930 x 440	1.370 x 930 x 440	1.370 x 930 x 440	1.680 x 1.200 x 580	1680 x 1200 x 580
Peso (Kg)	67	71	75	130	132
Cant. Refrigerante/ Tonelada eq. CO <sub>2</sub>	1,7 / 3,55	1,75 / 3,65	2,35 / 4,91	3,3 / 6,89	4,0 / 8,35

A= temperatura aire, W= temperatura impulsión agua (\*) Potencia acustica exterior según ErP  
Las bombas de calor Junkers incluyen refrigerante R410A GWP=2088

IVA no incluido



## Bombas de calor multitarea aire / agua Supraeco Hydro



Unidad interior mural Hydro



Unidad interior acumulación Hydro

Modelo	Referencia	Código EAN	Descripción	Combinación unidades exteriores	Presión máxima de calefacción a.c.s	Resist. eléctrica (kW)	Alto ancho fondo (mm)	Peso (kg)	Precio base de venta €
<b>Unidades interiores Hydro: módulos hidráulicos para combinar con unidad exterior Hydro</b>									
<b>Hydro ACM 8-185 acumulación</b>	8 738 208 723	4 057 749 172 587	Módulo interior hidráulico para frío, calor y a.c.s con depósito de acero inox de 190 l. Temperatura máxima de a.c.s.: 85°C	Hydro SAO 40-2s Hydro SAO 60-2s Hydro SAO 80-2s	3 bar/10 bar		1800 600 660	120	<b>4.705</b>
<b>Hydro ACM 14-185 acumulación</b>	8 738 208 725	4 057 749 172 600	Vaso de expansión incorporado: 14 l. Eficiencia energética en a.c.s.: A Perfil de carga: L	Hydro SAO 110-2s Hydro SAO 110-2t Hydro SAO 140-2t					<b>4.810</b>
<b>Hydro ACMS 8-185 acumulación solar</b>	8 738 208 724	4 057 749 172 594	Módulo interior hidráulico para frío calor y acs y solar con depósito de doble serpentín de acero inox de 184 l. Temperatura máxima de a.c.s.: 85°C	Hydro SAO 40-2s Hydro SAO 60-2s Hydro SAO 80-2s	3 bar/10 bar	2 / 4 / 6 / 9	1800 600 660	125	<b>5.435</b>
<b>Hydro ACMS 14-185 acumulación solar</b>	8 738 208 726	4 057 749 172 617	Vaso de expansión incorporado: 14 l. Eficiencia energética en a.c.s.: A Perfil de carga: L	Hydro SAO 110-2s Hydro SAO 110-2t Hydro SAO 140-2t					<b>5.640</b>
<b>Hydro ACE 8 resistencia</b>	8 738 204 980	4 054 925 284 966	Módulo interior hidráulico para frío y calor con resistencia eléctrica. Vaso de expansión incorporado: 10 l.	Hydro SAO 40-2s Hydro SAO 60-2s Hydro SAO 80-2s	3 bar/ -		700 485 386	35	<b>1.835</b>
<b>Hydro ACE 14 resistencia</b>	8 738 204 981	4 054 925 284 973		Hydro SAO 110-2s Hydro SAO 110-2t Hydro SAO 140-2t					<b>1.940</b>
<b>Hydro ACB 8 híbrido</b>	8 738 204 978	4 054 925 284 942	Módulo interior hidráulico para frío* y calor en combinación con caldera. (gas, gasóleo y pellets)	Hydro SAO 40-2s Hydro SAO 60-2s Hydro SAO 80-2s	-		700 485 386	30	<b>1.700</b>
<b>Hydro ACB 14 híbrido</b>	8 738 204 979	4 054 925 284 959		Hydro SAO 100-2s Hydro SAO 110-2t Hydro SAO 140-2t					<b>1.730</b>

Las bombas de calor Junkers tipo Hydro contienen gas refrigerante R410A con GWP = 2088 en un circuito herméticamente cerrado.

Puesta en marcha gratuita para toda la gama de Bombas de Calor Aire/Agua realizada por el Servicio Técnico Oficial de Junkers.

\*Recomendable aislar tuberías módulo ACB

IVA no incluido

# Esquemas de instalación gama Hydro

## Esquema de instalación ACB (híbrida)

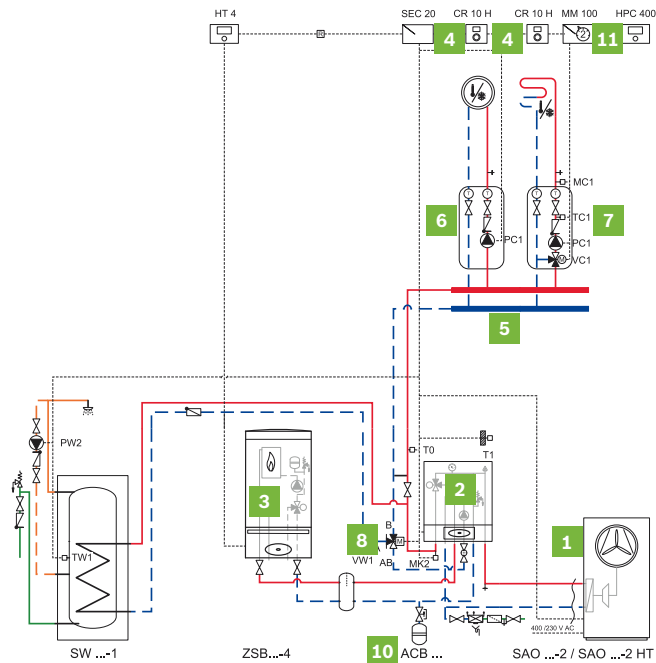

## Esquema de instalación ACE (resistencia)

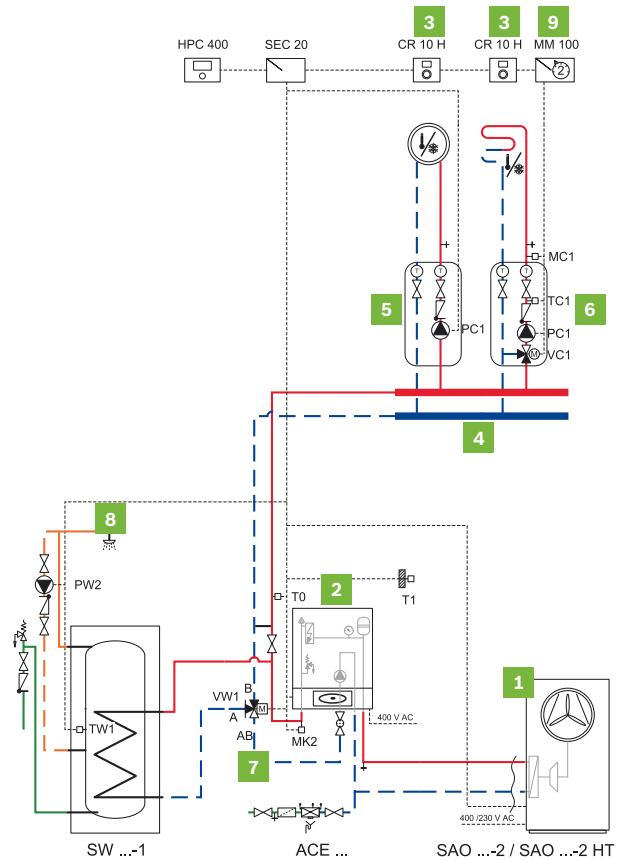

Marca	Modelo	Descripción	Código
1	Hydro SAO	Unidad exterior	Según talla
2	Hydro ACB	Unidad interior (híbrida)	Según talla
3	n/d	Equipo refuerzo (caldera apoyo)	n/d
4	CR 10 H	Control con sensor humedad	7 738 111 106
5	HKV2/25/25	Colector de conexión	8 718 599 377
6	HS25/6	Grupo de bombeo sin mezcladora	7 736 601 144
7	HSM25/6	Grupo de bombeo con mezcladora	7 736 601 148
8	DHW ·WV	Válvula 3 vías para a.c.s.	8 738 204 921
9	SW 290-2	Depósito a.c.s. 277 litros especial bombas de calor	7 735 501 720
10	n/d	Vaso de expansión	n/d
11	MM100	Módulo control gestión circuitos	7 738 110 140

Componentes necesarios para 2 circuitos independientes

Marca	Modelo	Descripción	Código
1	Hydro SAO	Unidad exterior	Según talla
2	Hydro ACE	Unidad interior (resistencia)	Según talla
3	CR 10 H	Control con sensor humedad	7 738 111 106
4	HKV2/25/25	Colector de conexión	8 718 599 377
5	HS25/6	Grupo de bombeo sin mezcladora	7 736 601 144
6	HSM25/6	Grupo de bombeo con mezcladora	7 736 601 148
7	DHW ·WV	Válvula 3 vías para a.c.s.	8 738 204 921
8	SW 290-2	Depósito a.c.s. 277 litros especial bombas de calor	7 735 501 720
9	MM100	Módulo control gestión circuitos	7 738 110 140

Componentes necesarios para 2 circuitos independientes

**Nota:** Estos esquemas son conceptuales como ejemplo de algunas instalaciones tipo. Otras configuraciones son también posibles. En los manuales de instalación se encuentran los detalles de todos los componentes que pueden ser necesarios.

# Esquemas de instalación gama Hydro

## Esquema de instalación ACM (acumulación)

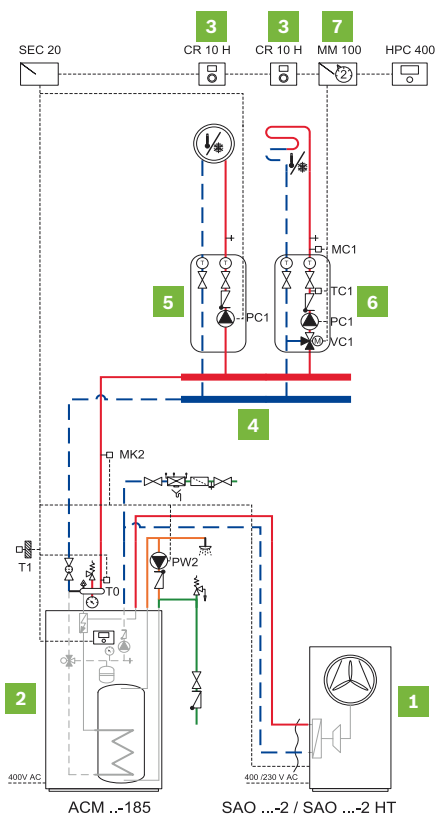

## Esquema de instalación ACMS (acumulación solar)

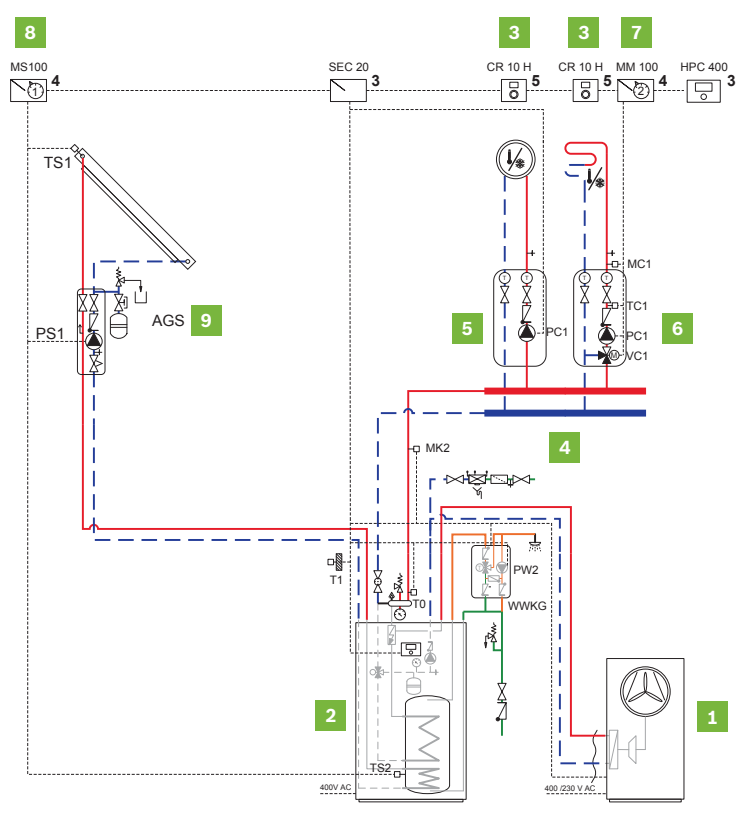

Marca	Modelo	Descripción	Código
1	Hydro SAO	Unidad exterior	Según talla
2	Hydro ACM	Unidad interior (acumulación)	Según talla
3	CR 10 H	Control con sensor humedad	7 738 111 106
4	HKV2/25/25	Colector de conexión	8 718 599 377
5	HS25/6	Grupo de bombeo sin mezcladora	7 736 601 144
6	HSM25/6	Grupo de bombeo con mezcladora	7 736 601 148
7	MM100	Módulo control gestión circuitos	7 738 110 140

Componentes necesarios para 2 circuitos independientes

Marca	Modelo	Descripción	Código
1	Hydro SAO	Unidad exterior	Según talla
2	Hydro ACMS	Unidad interior (acumulación solar)	Según talla
3	CR 10 H	Control con sensor de humedad	7 738 111 106
4	HKV2/25/25	Colector de conexión	8 718 599 377
5	HS25/6	Grupo de bombeo sin mezcladora	7 736 601 144
6	HSM25/6	Grupo de bombeo con mezcladora	7 736 601 148
7	MM100	Módulo control gestión circuitos	7 738 110 140
8	MS100	Módulo solar para a.c.s.	7 738 110 144
9	Sistema solar	Sistema solar forzado, panel + grupo de circulación solar	De acuerdo a instalación solar

**Nota:** Estos esquemas son conceptuales como ejemplo de algunas instalaciones tipo. Otras configuraciones son también posibles. En los manuales de instalación se encuentran los detalles de todos los componentes que pueden ser necesarios.

## Bombas de calor multitarea aire /agua Supraeco Frigo

La bomba de calor Supraeco Frigo de Junkers para climatización en calor, frío y agua caliente es un sistema muy eficiente y respetuoso con el medio ambiente gracias a su alta eficiencia A++, COP elevados y reducidos niveles sonoros. Bomba de calor aire/agua en el que la unidad exterior puede combinarse frigoríficamente con el módulo interior que mejor se adapte a la instalación.

La bomba de calor es un sistema ideal para garantizar confort, eficiencia energética y ahorro.



Unidad exterior  
Frigo 4/6/8



Unidad exterior  
Frigo 11/13/15

Modelo	Alimentación	Clase de Eficiencia Energética*	Referencia	Código EAN	Descripción	Precio base de venta €
<b>Unidades exteriores Frigo</b>						
<b>Frigo Split 4s</b>	Monofásica (230V/1F/50Hz)	35°  A+++	8 738 206 019	4 054 925 511 239	Bomba de calor reversible, DC inverter. Refrigerante R410A Conexión frigorífica entre unidad exterior e interior Facilidad de instalación	<b>2.030</b>
		55°  A+				
<b>Frigo Split 6s</b>	Monofásica (230V/1F/50Hz)	35°  A++	8 738 206 020	4 054 925 511 246		<b>2.100</b>
		55°  A+				
<b>Frigo Split 8s</b>	Monofásica (230V/1F/50Hz)	35°  A+++	8 738 206 021	4 054 925 511 253		<b>2.765</b>
		55°  A++				
<b>Frigo Split 11s</b>	Monofásica (230V/1F/50Hz)	35°  A+++	8 738 206 022	4 054 925 511 260		<b>3.475</b>
		55°  A++				
<b>Frigo Split 13s</b>	Monofásica (230V/1F/50Hz)	35°  A++	8 738 206 023	4 054 925 511 277		<b>4.305</b>
		55°  A++				
<b>Frigo Split 15s</b>	Monofásica (230V/1F/50Hz)	35°  A++	8 738 206 024	4 054 925 511 284		<b>4.870</b>
		55°  A++				
<b>Frigo Split 11t</b>	Trifásica (400V/3F/50Hz)	35°  A+++	8 738 206 025	4 054 925 511 291		<b>3.805</b>
		55°  A++				
<b>Frigo Split 13t</b>	Trifásica (400V/3F/50Hz)	35°  A++	8 738 206 026	4 054 925 511 307	<b>4.560</b>	
		55°  A++				
<b>Frigo Split 15t</b>	Trifásica (400V/3F/50Hz)	35°  A++	8 738 206 027	4 054 925 511 314	<b>5.280</b>	
		55°  A++				

### Características técnicas

Modelo	Frigo Split 4s	Frigo Split 6s	Frigo Split 8s	Frigo Split 11s/t	Frigo Split 13s/t	Frigo Split 15s/t
Potencia max. calor A7-W35/55	8,6 / 7,5	9,5 / 8,0	10,2 / 9,0	15,0 / 13,0	16,2 / 14,1	17,4 / 15,0
Potencia max. calor A2-W35/55	7,0 / 6,3	8,0 / 6,9	9,0 / 8,1	12,5 / 11,8	13,5 / 12,8	14,5 / 13,5
SCOP (W35) cálido/medio	5,5 / 4,6	5,5 / 4,3	5,8 / 4,8	5,2 / 4,5-5,5 / 4,7	5,8 / 4,4-5,4 / 4,3	5,8 / 4,4-5,4 / 4,3
SCOP (W55) cálido/medio	3,8 / 3,1	3,8 / 3,1	4,1 / 3,4	4,0 / 3,3-4,0 / 3,2	3,7 / 3,4-4,0 / 3,3	3,7 / 3,4-4,0 / 3,3
COPd -clima medio- Tj=7 W55	4,09	3,96	4,44	4,45 / 4,08	4,56 / 4,29	4,56 / 4,29
Potencia frío A35-W18/7	5,0 / 4,0	7,0 / 5,5	8,0 / 7,0	12,0 / 10,0	14,0 / 12,0	15,0 / 14,0
EER A35-W18/7	3,4 / 2,4	3,5 / 2,7	3,1 / 2,6	3,3 / 2,7-3,3 / 2,5	3,1 / 2,6-3,1 / 2,4	2,9 / 2,4-2,8 / 2,3
Nivel sonoro (dBA)	65	65	65	67	67	67
Límites de funcionamiento (calor/frío)	-20 / 30 °C +15 / 45 °C	-20 / 30 °C +15 / 45 °C	-20 / 30 °C +15 / 45 °C	-20 / 30 °C +15 / 45 °C	-20 / 30 °C +15 / 45 °C	-20 / 30 °C +15 / 45 °C
Temperatura impulsión (min/max)	7 °C / 55 °C	7 °C / 55 °C	7 °C / 55 °C	7 °C / 55 °C	7 °C / 55 °C	7 °C / 55 °C
Alto / Ancho / Fondo (mm)	834 x 950 x 330	834 x 950 x 330	834 x 950 x 330	1.380 x 950 x 330	1.380 x 950 x 330	1.380 x 950 x 330
Peso (Kg)	60	60	60	94 / 96	94 / 96	96 / 96
Cant. Refrigerante/Tonelada eq. CO <sub>2</sub>	1,6 / 3,34	1,6 / 3,34	1,6 / 3,34	2,3 / 4,8	2,3 / 4,8	2,3 / 4,8

A= temperatura aire, W= temperatura impulsión agua (\*) Potencia acustica exterior según ErP  
Las bombas de calor Junkers incluyen refrigerante R410A GWP=2088

IVA no incluido

## Bombas de calor multitarea aire /agua Supraeco Frigo



Unidad interior mural Frigo



Unidad interior acumulación Frigo

Modelo	Referencia	Código EAN	Descripción	Combinación unidades exteriores	Presión máxima calefacción/a.c.s	Resist. eléctrica (kW)	Alto ancho fondo (mm)	Peso (kg)	Precio base de venta €
<b>Unidades interiores Frigo: módulos hidráulicos para combinar con unidad exterior Frigo</b>									
<b>Frigo ASM 6 acumulación</b>	8 738 208 711	4 057 749 172 556	Módulo interior hidráulico para frío, calor y a.c.s con depósito de acero inox de 190 l.Temperatura máxima de a.c.s: 85°C.	Frigo Split 4s a Frigo Split 6s	3 bar / 10 bar		1800 600 660	135	<b>4.810</b>
<b>Frigo ASM 13 acumulación</b>	8 738 208 713	4 057 749 191 212	Vaso de expansión incorporado: 14 l. Eficiencia energética en a.c.s: B. Perfil de carga: L	Frigo Split 8s a Frigo Split 15s/t				135	<b>4.920</b>
<b>Frigo ASMS 6 acumulación solar</b>	8 738 208 712	4 057 749 172 563	Módulo interior hidráulico para frío, calor y a.c.s y solar con depósito de doble serpentín de acero inox de 184 l. Temperatura máxima de a.c.s: 85°C.	Frigo Split 4s a Frigo Split 6s	3 bar / 10 bar	2 / 4 / 6 / 9		140	<b>5.495</b>
<b>Frigo ASMS 13 acumulación solar</b>	8 738 208 714	4 057 749 172 570	Vaso de expansión incorporado: 14 l. Eficiencia energética en a.c.s: B. Perfil de carga: L	Frigo Split 8s a Frigo Split 15s/t				140	<b>5.740</b>
<b>Frigo ASE 6 resistencia</b>	7 736 900 709	4 054 925 713 749	Módulo interior hidráulico para climatización frío y calor con resistencia eléctrica.	Frigo Split 4s a Frigo Split 6s	3 bar / -		700 485 398	44	<b>2.410</b>
<b>Frigo ASE 13 resistencia</b>	7 736 900 710	4 054 925 713 756	Vaso de expansión incorporado: 10 l.	Frigo Split 8s a Frigo Split 15s/t				44	<b>2.615</b>
<b>Frigo ASB 6 híbrido</b>	7 736 900 711	4 054 925 713 763	Módulo interior hidráulico para frío* y calor en combinación con caldera. (gas, gasóleo y pellets)	Frigo Split 4s a Frigo Split 6s	3 bar / -			37	<b>1.925</b>
<b>Frigo ASB 13 híbrido</b>	7 736 900 712	4 054 925 713 770		Frigo Split 8s a Frigo Split 15s/t				37	<b>2.255</b>

Las bombas de calor Junkers tipo Frigo contienen gas refrigerante R410A con GWP = 2088 en un circuito no herméticamente cerrado.

Puesta en marcha gratuita para toda la gama de Bombas de Calor Aire/Agua realizada por el Servicio Técnico Oficial de Junkers.

\* Recomendable aislar tuberías módulo ACB

IVA no incluido

# Esquemas de instalación gama Frigo

## Esquema de instalación ASB (híbrida)

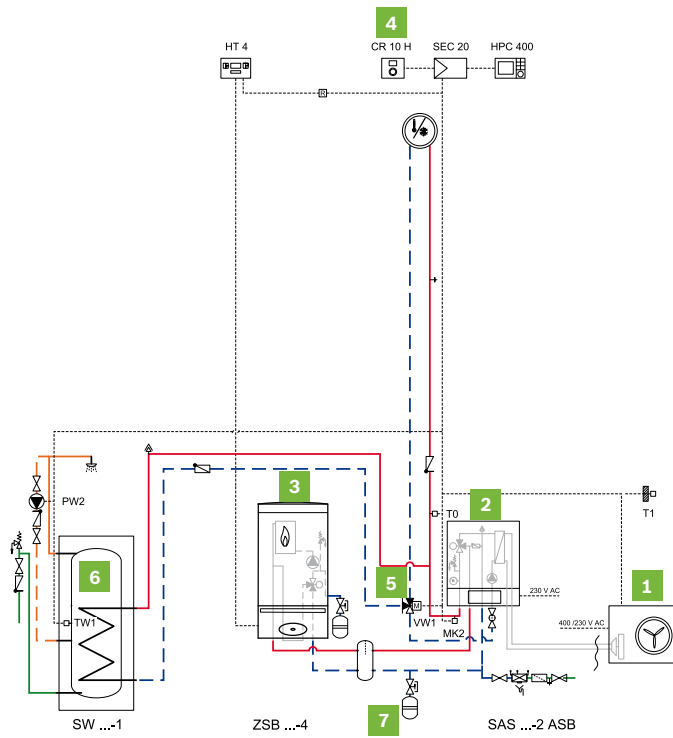

## Esquema de instalación ASE (resistencia)

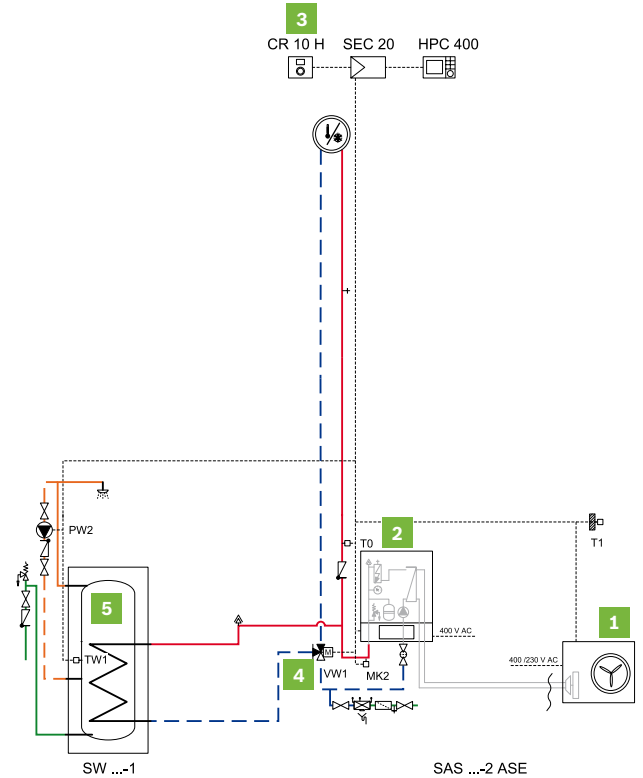

Marca	Modelo	Descripción	Código
1	Frigo Split	Unidad exterior	Según talla
2	Frigo ASB	Unidad interior (híbrida)	Según talla
3	n/d	Equipo refuerzo (caldera apoyo)	n/d
4	CR 10 H	Control con sensor humedad	7 738 111 106
8	DHW ·WV	Válvula 3 vías para a.c.s.	8 738 204 921
9	SW 290-2	Depósito a.c.s. 277 litros especial bombas de calor	7 735 501 720
10	n/d	Vaso de expansión	n/d

Componentes necesarios para 1 circuito directo

Marca	Modelo	Descripción	Código
1	Frigo Split	Unidad exterior	Según talla
2	Frigo ASE	Unidad interior (resistencia)	Según talla
3	CR 10 H	Control con sensor humedad	7 738 111 106
4	DHW ·WV	Válvula 3 vías para a.c.s.	8 738 204 921
5	SW 290-2	Depósito a.c.s. 277 litros especial bombas de calor	7 735 501 720

Componentes necesarios para 1 circuito directo

**Nota:** Estos esquemas son conceptuales como ejemplo de algunas instalaciones tipo. Otras configuraciones son también posibles. En los manuales de instalación se encuentran los detalles de todos los componentes que pueden ser necesarios.

# Esquemas de instalación gama Frigo

## Esquema de instalación ASM (acumulación)

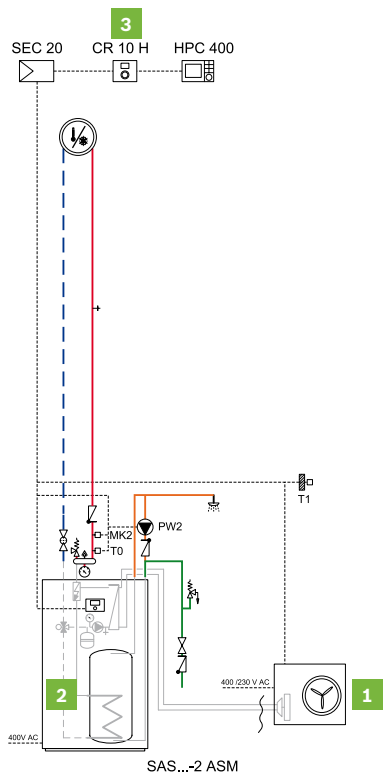

## Esquema de instalación ASMS (acumulación solar)

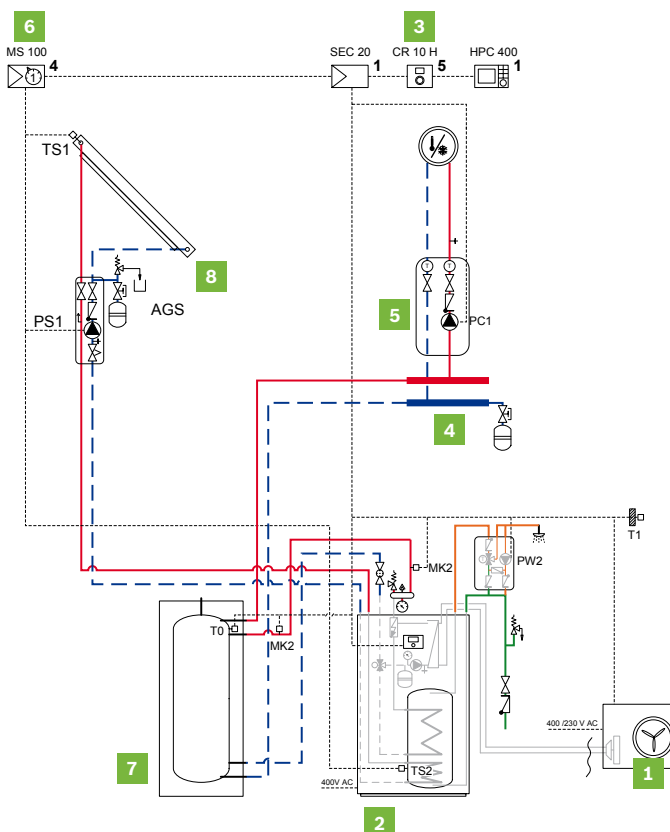

Marca	Modelo	Descripción	Código
1	Frigo Split	Unidad exterior	Según talla
2	Frigo ASM	Unidad interior (acumulación)	Según talla
3	CR 10 H	Control con sensor humedad	7 738 111 106

Componentes necesarios para 1 circuito directo

Marca	Modelo	Descripción	Código
1	Frigo Split	Unidad exterior	Según talla
2	Frigo ASMS	Unidad interior (acumulación solar)	Unidad interior
3	CR 10 H	Control con sensor humedad	7 738 111 106
4	HKV2/25/25	Colector de conexión	8 718 599 377
5	HS25/6	Grupo de bombeo sin mezcladora	7 736 601 144
6	MS100	Módulo solar para a.c.s.	7 738 110 144
7	G-I	Depósito de inercia	De acuerdo al volumen
8	Sistema solar	Sistema solar forzado, panel + grupo de circulación	De acuerdo a instalación solar

Componentes necesarios para 1 circuito directo

**Nota:** Estos esquemas son conceptuales como ejemplo de algunas instalaciones tipo. Otras configuraciones son también posibles. En los manuales de instalación se encuentran los detalles de todos los componentes que pueden ser necesarios.

## Accesorios bombas de calor aire/agua Supraeco

Modelo	Referencia	Código EAN	Descripción	Precio base de venta €
<b>Sensor de condensación</b>	7 747 204 698	4 047 416 826 097	Sensor de humedad o punto de rocío (10 m de longitud). A conectar como accesorio en la electrónica de la bomba de calor siempre que la bomba vaya a funcionar en frío	<b>103</b>
<b>Gestor de potencia</b>	8 738 204 920	4 054 925 547 436	Control de las fases cuando la bomba de calor monofásica es instalada en instalación eléctrica trifásica. Limita en caso necesario la resistencia eléctrica o compresor en la gama Hydro.	<b>328</b>
<b>Válvula de 3 vías para a.c.s</b>	8 738 204 921	4 054 925 806 106	Válvula de 3 vías para para producción de a.c.s mediante acumulador externo. Incluye sonda.	<b>159</b>
<b>Cable calentamiento 5m</b>	7 719 003 298	4 047 416 299 440	Cable de longitud 5m para calentamiento de la tubería de condensados	<b>154</b>
<b>Bandeja de condensados</b>	8 738 204 655	4 051 516 981 020	Bandeja de condensados adicional para unidad exterior Frigo	<b>164</b>







## Grupos de bombeo y colectores para circuitos de calefacción/refrigeración

Modelo	Referencia	Código EAN	Descripción	alto x ancho x fondo (mm.)	Precio base de venta €
<b>HS25/6</b>	7 736 601 144	4 054 925 863 550	Grupo de bombeo para un circuito de calefacción, sin mezcladora, con bomba electrónica de alta eficiencia Yonos Para RS25/6. (DN25).	364 x 290 x 190	<b>492</b>
<b>HS32/7.5</b>	7 736 601 145	4 054 925 863 574	Grupo de bombeo para un circuito de calefacción, sin mezcladora, con bomba electrónica de alta eficiencia Yonos Para RS25/7.5. (DN32).	364 x 290 x 190	<b>625</b>
<b>HSM25/6</b>	7 736 601 148	4 054 925 863 581	Grupo de bombeo para un circuito de calefacción, con mezcladora, con bomba electrónica de alta eficiencia Yonos Para RS25/6. (DN25).	364 x 290 x 190	<b>770</b>
<b>HSM32/7.5</b>	7 736 601 149	4 054 925 863 611	Grupo de bombeo para un circuito de calefacción, con mezcladora, con bomba electrónica de alta eficiencia Yonos Para RS25/7.5. (DN32).	364 x 290 x 190	<b>935</b>
<b>HKV 2/25/25</b>	8 718 599 377	4 054 925 863 628	Colector para conexión de dos circuitos de calefacción en DN25 (HS(M)25) con conexión al generador también DN25. Máximo 50Kw ( $\Delta T$ 20K)	-	<b>235</b>
<b>HKV 2/32/32</b>	8 718 599 378	4 054 925 726 510	Colector para conexión de dos circuitos de calefacción en DN32 (HS(M)32) con conexión al generador también en DN32. Máximo 80Kw ( $\Delta T$ 20K)	-	<b>255</b>
<b>HKV 3/25/32</b>	8 718 599 379	4 054 925 726 527	Colector para conexión de tres circuitos de calefacción en DN25 (HS(M)25) con conexión al generador en DN32. Máximo 70Kw ( $\Delta T$ 20K)	-	<b>277</b>
<b>HKV 3/32/32</b>	8 718 599 380	4 054 925 726 534	Colector para conexión de tres circuitos de calefacción en DN32 (HS(M)32) con conexión al generador también en DN32. Máximo 80Kw ( $\Delta T$ 20K)	-	<b>308</b>





## Regulación y control para bombas de calor de calefacción/refrigeración

Modelo	Referencia	Código EAN	Descripción	Clase /Contribución a la eficiencia energética del controlador %	Precio base de venta €	
<b>Termostatos y cronotermostatos modulantes</b>						
	<b>CR10</b>	7 738 110 053	4 051 516 213 831	Termostato digital modulante con visualización de la temperatura ambiente, compatible con bomba de calor Junkers para el control de temperatura ambiente en el local de referencia.	V / 3%	<b>48</b>
	<b>CR10 H</b>	7 738 112 314	4 057 749 830 586	Termostato digital modulante con visualización de la temperatura ambiente, compatible con bombas de calor Junkers para el control de temperatura ambiente y humedad relativa en el local de referencia	V / 3%	<b>56</b>
<b>Módulos adicionales</b>						
	<b>MM100</b>	7 738 110 140	4 054 925 755 398	Módulo de control adicional para la gestión de un circuito de calefacción o refrigeración con o sin válvula mezcladora	-	<b>179</b>
	<b>MP100</b>	7 738 110 128	4 054 925 280 104	Para el calentamiento de piscina con bomba de calor.	-	<b>163</b>
	<b>MS100</b>	7 738 110 144	4 054 925 781 922	Módulo de control adicional de circuito solar para la producción de ACS. Varios sistemas a modo de pictograma para elegir.	-	<b>194</b>
	<b>MS200</b>	7 738 110 146	4 054 925 770 957	Módulo de control adicional de circuito solar para la producción de ACS, apoyo a calefacción y calentamiento de piscina. Varios sistemas a modo de pictograma para elegir.	-	<b>255</b>

## Acumuladores de a.c.s. para bombas de calor aire/agua





SW 290-2





SW 370-2



SW 450-2

Modelo	Clase de Eficiencia Energética	Referencia	Código EAN	Capacidad (litros depósito envolvente)	Descripción	Medidas alto x Ø (mm.)	Precio base de venta €
<b>SW 290-2</b>		7 735 501 720	4 057 749 615 602	277	Depósitos en acero vitrificado con serpentín sobredimensionada, ideal para trabajar con sistemas de baja temperatura. Boca de inspección de 110 mm Protección a través de ánodo de magnesio.	1294 Ø 700	<b>2.040</b>
<b>SW 370-2</b>		7 735 501 721	4 057 749 615 619	352		1591 Ø 700	<b>2.100</b>
<b>SW 450-2</b>		7 735 501 723	4 057 749 615 633	433		1921 Ø 700	<b>2.515</b>

## Acumuladores de a.c.s. en acero inox para bombas de calor aire/agua

Modelo	Clase de Eficiencia Energética	Referencia	Código EAN	Capacidad (litros depósito envolvente)	Descripción	Medidas alto x Ø (mm.)	Precio base de venta €
<b>Waternox 180 E-RENOV1 BC VS</b>	 C	7 735 502 477	-	172	Depósitos en acero inoxidable con serpentín sobredimensionado, ideal para trabajar con sistemas de baja temperatura. Conexiones superiores y diámetro optimizado. Especial para instalar debajo de las unidades interiores de bombas de calor.	1345 Ø 550	-
<b>Waternox 230 E-RENOV1 BC VS</b>	 C	7 735 502 478	-	215		1495 Ø 580	-

## Acumuladores de inercia para bombas de calor Supraeco



Modelo	Clase de Eficiencia Energética	Referencia	Código EAN	Capacidad (litros depósito envolvente)	Descripción	Medidas alto x Ø (mm.)	Precio base de venta €
<b>G-80-I</b>	 B	7 736 500 544	4 051 516 090 180	80	Depósitos fabricados en acero al carbono indicados como depósitos de inercia en circuitos cerrados. Aislados térmicamente con espuma de poliuretano inyectado en molde, libre de CFC. Acabado exterior con forro acolchado desmontable.	740 Ø 480	<b>610</b>
<b>G-140-I</b>	 C	7 736 500 545	4 051 516 090 197	136		1155 Ø 480	<b>665</b>
<b>G-200-I</b>	 B	7 736 500 546	4 051 516 090 203	200		985 Ø 620	<b>740</b>
<b>G-260-I</b>	 C	7 736 500 547	4 051 516 090 517	260		1240 Ø 620	<b>805</b>

## Acumuladores de inercia de alta capacidad para bombas de calor aire/agua



Modelo	Clase de Eficiencia Energética	Referencia	Código EAN	Capacidad (litros depósito envolvente)	Descripción	Medidas alto x Ø (mm.)	Precio base de venta €
<b>P 500-6 M B</b>	 B	7 735 500 565	4 054 925 974 133	500	Depósitos de inercia fabricados en acero carbono, aislados térmicamente con aislamiento desmontable, debido a sus 10 tomas permite conexión a varios circuitos.	1775 Ø 850	<b>1.395</b>
<b>P 750-6 M C</b>	 C	7 735 500 563	4 054 925 974 119	750		1820 Ø 960	<b>1.710</b>
<b>P 1000-6 M C</b>	 C	7 735 500 564	4 054 925 974 126	965		2255 Ø 960	<b>1.775</b>
<b>P 1300-6 M C</b>	 C	7 735 500 630	4 057 749 098 849	1275		2280 Ø 1070	<b>2.705</b>

# Bomba de calor de agua caliente sanitaria Supraeco SWO/SWI



Supraeco SWO/SWI

Modelo	Clase de Efic. Energ.	Perfil de consumo	Referencia	Código EAN	Descripción	Cantidad Refrig. (kg)	Equivalente de CO <sub>2</sub> total	Volumen de a.c.s. a 40° C (l)	COP (*)	Precio base de venta €
<b>SWO 270-3 X</b>	A <sup>+</sup> A <sup>+</sup> → F	XL	7 736 504 028	4 057 749 225 221	Bombas de calor para producción de a.c.s. 270 litros con serpentín. (3ª Generación)	0,360	0,515	366	3,77	<b>2.560</b>
<b>SWO 270-3</b>	A <sup>+</sup> A <sup>+</sup> → F	XL	7 736 504 029	4 057 749 225 238	Bombas de calor para producción de a.c.s. 270 litros sin serpentín. (3ª Generación)	0,360	0,515		3,77	<b>2.410</b>
<b>SWI 250-1 X</b>	A <sup>+</sup> A <sup>+</sup> → F	XL	7 736 503 736	4 057 749 181 749	Bombas de calor para producción de a.c.s. 250 litros con serpentín.	0,270	0,386	327	3,47	<b>2.405</b>
<b>SWI 250-1</b>	A <sup>+</sup> A <sup>+</sup> → F	XL	7 736 503 735	4 057 749 181 732	Bombas de calor para producción de a.c.s. 250 litros sin serpentín.	0,270	0,386	329	3,47	<b>2.235</b>
<b>SWI 200-1 X</b>	A <sup>+</sup> A <sup>+</sup> → F	L	7 736 504 007	4 057 749 321 442	Bombas de calor para producción de a.c.s. 200 litros con serpentín.	0,270	0,386	256	3,42	<b>2.165</b>
<b>SWI 200-1</b>	A <sup>+</sup> A <sup>+</sup> → F	L	7 736 503 740	4 057 749 181 763	Bombas de calor para producción de a.c.s. 200 litros sin serpentín.	0,270	0,386	276	3,42	<b>2.120</b>

\* De acuerdo a la norma EN16147:2017 (aire 14°C y agua 46°C - Modelo de 270L, agua 51°C - modelo de 250L y agua 48°C - modelo de 200L).

Las bombas de calor a.c.s. Junkers contienen gas refrigerante R134A con GWP=1430 kgCO<sub>2</sub> en un circuito herméticamente cerrado.

IVA no incluido

# Bombas de calor de agua caliente sanitaria en acero inox

## WATERNOX HP











WATERNOX HP

Modelo	Clase de Efic Energ	Perfil de consumo	Referencia	Código EAN	Descripción	Cantidad Refrig (kg)	Equivalente de CO <sub>2</sub> total	Volumen de a c s a 40° C (l)	COP (*)	Precio base de venta €
<b>Waternox HP 300S</b>	A <sup>+</sup> A <sup>+</sup> → F	XL	7 736 506 160	4 062 321 373 320	Bombas de calor en acero inoxidable para producción de a c s 300 litros con serpentín	0,4	0,572	359	3,19	<b>3.345</b>
<b>Waternox HP 300</b>	A <sup>+</sup> A <sup>+</sup> → F	XL	7 736 506 157	4 062 321 373 290	Bombas de calor en acero inoxidable para producción de a c s 300 litros	0,4	0,572	359	3,19	<b>3.175</b>
<b>Waternox HP 250S</b>	A <sup>+</sup> A <sup>+</sup> → F	XL	7 736 506 159	4 062 321 373 313	Bombas de calor en acero inoxidable para producción de a c s 250 litros con serpentín	0,4	0,572	301	3,28	<b>3.000</b>
<b>Waternox HP 250</b>	A <sup>+</sup> A <sup>+</sup> → F	XL	7 736 506 156	4 062 321 373 283	Bombas de calor en acero inoxidable para producción de a c s 250 litros	0,4	0,572	301	3,28	<b>2.835</b>
<b>Waternox HP 200S</b>	A <sup>+</sup> A <sup>+</sup> → F	L	7 736 506 158	4 062 321 373 306	Bombas de calor en acero inoxidable para producción de a c s 200 litros con serpentín	0,4	0,572	241	3,3	<b>2.890</b>
<b>Waternox HP 200S</b>	A <sup>+</sup> A <sup>+</sup> → F	L	7 736 506 155	4 062 321 373 276	Bombas de calor en acero inoxidable para producción de a c s 200 litros	0,4	0,572	241	3,3	<b>2.730</b>

\* De acuerdo a la norma EN16147:2017 (aire 14°C y agua 51°C). Las bombas de calor a.c.s. Junkers contienen gas refrigerante R134A con GWP=1430 kg CO<sub>2</sub> en un circuito herméticamente cerrado.

## Accesorios para bomba de calor de agua caliente sanitaria

	Referencia	Código EAN	Descripción	Precio base de venta €
	7 738 110 902	4 051 516 628 710	Conducto de admisión/evacuación EPP 1000 mm. Ø 160 mm.	<b>42</b>
	7 738 110 903	4 051 516 628 727	Codo 90° EPP. Ø 160 mm.	<b>30</b>
	7 746 900 694	4 047 416 138 947	Codo 90° Ø 160mm.	<b>46</b>
	7 746 900 690	4 047 416 138 909	Codo 45° Ø 160mm.	<b>37</b>
	7 719 003 329	4 047 416 694 405	Conducto de admisión/evacuación flexible (aislamiento térmico y acústico) 10 m	<b>173</b>
	7 719 003 330	4 047 416 694 412	Conexión metálica DN 160	<b>12</b>
	7 738 113 118	4 062 321 180 225	Conducto de admisión/evacuación 500 mm Ø 160mm	<b>32</b>
	7 738 113 119	4 062 321 180 232	Conducto de admisión/evacuación 1000 mm Ø 160mm	<b>48</b>
	7 738 113 120	4 062 321 180 249	Conducto de admisión/evacuación 2000 mm Ø 160mm	<b>69</b>
	7 736 501 995	8 016 615 402 391	Vaso de expansión 12 l	<b>47</b>
	7 736 501 997	8 016 615 402 407	Vaso de expansión 18 l	<b>53</b>
	7 736 501 999	8 016 615 402 414	Vaso de expansión 25 l	<b>63</b>
	7 736 503 876	4 051 516 808 266	Accesorio de conexión fotovoltaica (válido solo para Supraeco)	<b>20</b>
	7 736 503 877	4 051 516 808 273	Accesorio de integración total (válido solo para Supraeco)	<b>42</b>









## Unidades de ventilación y recuperación de calor



Modelo	Referencia	Código EAN	Clasificación Energética	Descripción	Precio base de venta €
<b>V4000CC 100</b>	7 738 100 755	4 057 749 605 139	A	Unidad de Ventilación Vent 4000 CC 100 con intercambiador de calor estandar. Hasta 135 m <sup>3</sup> /h de caudal de aire. 93% de rendimiento. Tan solo 15 kg de peso. Dimensiones: 950 x 560 x 270 mm. Certificado Passive House. Certificado DIBT.	<b>2.100</b>
<b>V4000CC 100 B</b>	7 738 100 823	4 057 749 605 153	A	Unidad de Ventilación Vent 4000 CC 100 con intercambiador de calor con bypass. Hasta 135 m <sup>3</sup> /h de caudal de aire. 85% de rendimiento. Tan solo 15 kg de peso. Dimensiones: 950 x 560 x 270 mm. Certificado Passive House. Certificado DIBT.	<b>2.300</b>
<b>V4000CC 120</b>	7 738 113 288	4 062 321 272 661	A	Unidad de Ventilación Vent 4000 CC 120 con intercambiador de calor estandar. Hasta 165 m <sup>3</sup> /h de caudal de aire. 93% de rendimiento. Tan solo 15 kg de peso. Dimensiones: 950 x 560 x 270 mm. Certificado Passive House. Certificado DIBT.	<b>2.300</b>
<b>V4000CC 120 B</b>	7 738 113 289	4 062 321 272 678	A	Unidad de Ventilación Vent 4000 CC 120 con intercambiador de calor con bypass. Hasta 165 m <sup>3</sup> /h de caudal de aire. 84% de rendimiento. Tan solo 15 kg de peso. Dimensiones: 950 x 560 x 270 mm. Certificado Passive House. Certificado DIBT.	<b>2.500</b>



























Disponible solo bajo pedido

## Accesorios específicos de producto

Modelo	Referencia	Código EAN	Descripción	Precio base de venta €	
	<b>CR 10 H</b>	7 738 112 314	4 057 749 830 586	Termostato digital modulante con visualización de la temperatura ambiente, compatible con bombas de calor Junkers y HRV Bosch, para el control de temperatura ambiente y humedad relativa en el local de referencia.	<b>56</b>
	<b>HXB 100</b>	7 738 112 467	4 057 749 904 232	Intercambiador de calor estandar para unidad de ventilación Vent 4000 CC	<b>440</b>
	<b>EHXB 100</b>	7 738 112 468	4 057 749 904 249	Intercambiador de calor con bypass para unidad de ventilación Vent 4000 CC	<b>1.060</b>
	<b>HREP 100600</b>	7 738 112 470	4 057 749 904 317	Pre calentador eléctrico DN100 mm y 600 W	<b>460</b>
	<b>FS100</b>	7 738 113 336	4 062 321 247 027	Set de filtros de aire: - ePM1 70% según ISO 16890 (F7 según EN 779) para aire de entrada - ePM10 50% según ISO 16890 (M5 según EN 779) para aire expulsado	<b>48</b>
	<b>FSM5100</b>	7 738 112 472	4 057 749 904 294	Set de filtros de aire ePM10 50% (M5) 100/120 (2 unidades)	<b>36</b>
	<b>CKS 100</b>	7 738 112 867	4 062 321 000 028	Kit de conexión del sifón	<b>32</b>
	<b>BSHRV</b>	7 738 113 224	4 062 321 200 619	Sifón	<b>36</b>

Disponible solo bajo pedido







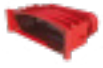
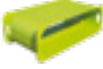

## Accesorios de la parte fría

	Modelo	Referencia	Código EAN	Descripción	Precio base de venta €
	<b>WG 160/1</b>	7 719 003 334	4 047 416 702 841	Conducto de pared de DN160 que incluye lamas de intemperie de plástico blanco	<b>340</b>
	<b>WG 1602</b>	7 738 110 906	4 051 516 694 029	Conducto de pared DN160 que incluye lamas de intemperie de acero inoxidable	<b>520</b>
	<b>DDF 160/1</b>	7 719 003 366	4 047 416 702 858	Entrada/Salida de aire con insercción en el tejado de DN160	<b>580</b>
	<b>RZ 160/125</b>	7 719 003 331	4 047 416 694 429	Reducción de DN160 a DN125	<b>36</b>
	<b>WGE 125</b>	7 719 003 407	4 047 416 702 421	Accesorio de entrada/salida de DN125 de acero inoxidable satinado	<b>500</b>
	<b>WGV 125</b>	7 738 112 878	4 062 321 030 094	Accesorio de entrada/salida vertical de DN125	<b>520</b>
	<b>WGH 125</b>	7 738 112 914	4 062 321 030 100	Accesorio de entrada/salida horizontal de DN125	<b>440</b>
	<b>DEPP1253</b>	7 738 113 430	4 062 321 344 184	Conducto de EPP DN125 para uso como tubería de conexión de entrada, salida o suelo DN125 + conector CEPP 125 (3 canales)	<b>156</b>
	<b>BEPP1251</b>	7 738 113 431	4 062 321 344 191	Codo de EPP de 90° (separable en 2x45°) para DEPP 125 + conector CEPP 125	<b>46</b>
	<b>CEPP1253</b>	7 738 113 432	4 062 321 344 603	Conector de EPP DN125 (3 conectores)	<b>36</b>
	<b>DEPP1603</b>	7 738 113 427	4 062 321 344 214	Conducto de EPP DN160 para uso como tubería de conexión de entrada, salida o suelo DN160 + conector CEPP 160 (3 canales)	<b>170</b>
	<b>BEPP1601</b>	7 738 113 428	4 062 321 344 221	Codo de EPP de 90° (separable en 2x45°) para DEPP 160 + conector CEPP 160	<b>48</b>
	<b>CEPP1603</b>	7 738 113 429	4 062 321 344 207	Conector de EPP DN160 (3 conectores)	<b>40</b>
	<b>Dichtmittel EPP</b>	7 738 110 517	4 051 516 285 142	Sellado SEMA gris para conexión de tubería EPP a conector metálico	<b>66</b>
	<b>BM 90100</b>	7 738 112 483	4 057 749 904 386	Codo de 90° metálico	<b>16</b>
	<b>BM 45100</b>	7 738 112 484	4 057 749 904 393	Codo de 45° metálico	<b>14</b>
	<b>DM 100</b>	7 738 112 485	4 057 749 904 430	Conducto metálico DN 100 (1,2 m)	<b>11</b>
	<b>FM 100</b>	7 738 112 486	4 057 749 904 416	Empalme metálico DN 100	<b>9</b>
	<b>SM 100</b>	7 738 112 487	4 057 749 904 423	Manguito metálico DN 100	<b>7</b>
	<b>DMS100</b>	7 738 112 481	4 062 321 009 496	Boquilla metálica deslizante DN 100	<b>15</b>
	<b>FM125</b>	7 738 112 877	4 057 749 956 262	Empalme metálico DN 125	<b>10</b>
	<b>SV125</b>	7 719 003 332	4 047 416 694 436	Conector DN125	<b>10</b>
	<b>EPP 100/125</b>	7 738 112 488	4 062 321 009 496	Adaptador excéntrico de EPP DN100 a DN125 (2 piezas)	<b>36</b>
	<b>SDB 100</b>	7 738 112 479	4 057 749 904 362	Caja absorbidora DN100	<b>86</b>
	<b>SD125</b>	7 719 003 412	4 047 416 702 896	Absorbedor de ruido DN125	<b>220</b>
	<b>SDF100</b>	7 738 112 851	4 057 749 850 577	Absorbedor de ruido DN100, flexible	<b>80</b>
	<b>SDF 125</b>	7 738 112 852	4 057 749 850 584	Absorbedor de ruido DN125, flexible	<b>92</b>

Disponible solo bajo pedido

IVA no incluido

## Componentes del Sistema de Conductos Planos 50x140 mm

	Modelo	Referencia	Código EAN	Descripción	Precio base de venta €
	FK 140	7 738 112 024	4 054 925 624 687	Conducto plástico plano 20m/bobina (20 m)	256
	FKV 1403	7 738 112 026	4 054 925 625 301	Empalme para conducto plano (10 unidades)	120
	FKV 1402	7 738 112 027	4 054 925 625 318	Conector para conducto plano (3 unidades)	52
	FKV 1405	7 738 113 425	4 062 321 346 928	Conector FK140VK	26
	FKS 140	7 738 112 029	4 054 925 625 332	Tapón de cierre para conducto plano (3 unidades)	18
	FKB 1401	7 738 112 030	4 054 925 625 349	Codo de 90° para conducto plano vertical (3 unidades)	64
	FKB 1402	7 738 112 031	4 054 925 625 356	Codo de 90° para conducto plano horizontal (3 unidades)	74
	FKU1403	7 738 113 422	4 062 321 346 898	Desviador para conducto plano	54
	FKU 1402	7 738 112 032	4 054 925 625 363	Toma de suelo/pared para conducto plano	76
	FKH 140	7 738 112 025	4 054 925 625 295	Fijación para para conducto plano (10 unidades)	58

Disponible solo bajo pedido

## Componentes del Sistema de Conductos Redondos DN 75 mm

	Modelo	Referencia	Código EAN	Descripción	Precio base de venta €
	RR751	7 738 112 034	4 054 925 625 387	Conducto redondo plástico DN75 (20 m)	156
	RR752	7 738 112 035	4 054 925 625 394	Conducto redondo plástico DN75 (50 m)	350
	RRD75	7 738 112 037	4 054 925 625 417	Juego de junta y fijación (10 unidades)	46
	RRB752	7 738 113 332	4 062 321 243 302	Codo de 90° de conducto redondo plástico (3 unidades)	58
	RRU752	7 738 112 042	4 054 925 625 462	Toma de suelo/pared para conducto redondo	76
	RRU754	7 738 113 421	4 062 321 346 881	Desviador para conducto redondo	54
	RRB753	7 738 113 424	4 062 321 346 911	Adaptador a 90° para conducto redondo	28
	RRV75	7 738 112 036	4 054 925 625 400	Conector para conductos redondos (3 unidades)	38
	RRS75	7 738 112 039	4 054 925 625 431	Tapón de cierre para conducto redondo (3 unidades)	18
	RRU755	7 738 113 423	4 062 321 346 904	Conector recto de válvula para conducto redondo	54

Disponible solo bajo pedido

IVA no incluido



## Componentes comunes a los sistemas de conductos planos/redondos

	Modelo	Referencia	Código EAN	Descripción	Precio base de venta €
	VKD	7 738 112 045	4 054 925 625 493	Estrangulador (5 unidades)	16
	VKDE	7 738 112 466	4 057 749 582 713	Ajuste externo del estrangulador (3 piezas)	68
	VKS	7 738 112 038	4 054 925 625 424	Tapón de cierre de la caja de distribución (5 unidades)	30
	AG/W	7 738 112 046	4 054 925 625 509	Cubierta de rejilla para salida de suelo/pared	72
	AG/E	7 738 112 047	4 054 925 625 516	Cubierta de rejilla de diseño	74
	ZU125	7 738 112 048	4 054 925 625 523	Válvula de suministro estandar	34
	AV125	7 738 112 049	4 054 925 625 530	Válvula de extracción estandar	38
	VK1001S	7 738 112 474	4 057 749 904 348	Caja de distribución lateral DN100	192
	VK1001	7 738 112 475	4 057 749 904 355	Caja de distribución monocapa DN100	192
	VK1251S	7 738 112 658	4 057 749 796 394	Caja de distribución lateral DN125	212
	DV125	7 738 112 053	4 054 925 625 578	Válvula de suministro de diseño	86
	DV125W	7 738 113 420	4 062 321 343 552	Válvula de suministro de diseño blanca	86
	AV125/K	7 738 112 051	4 054 925 625 554	Válvula de extracción para cocina	224
	ZUW125	7 738 112 052	4 054 925 625 561	Válvula de suministro de paso ancho	150
	AVD125	7 738 112 054	4 054 925 625 585	Válvula de suministro/ extracción con salida centrifugada	100
	SDE	7 738 112 055	4 054 925 625 592	Absorbedor de ruido	38
	SAV125/K	7 738 112 109	4 054 925 676 013	Válvula estandar de extracción de pantalla	56
	FAV125/K	7 738 112 110	4 054 925 676 020	Filtro de válvula de extracción para cocina	36
	FDV125	7 738 112 111	4 054 925 676 037	Filtro para válvula de diseño/salida centrifugada (5 unidades)	34
	FAU125	7 738 112 050	4 054 925 625 547	Filtro para válvula de extracción estandar (5 unidades)	20

Disponible solo bajo pedido

IVA no incluido

# Mono Split 1X1 Mural Climate 3000i R32 Bosch



Mono Split 1X1 Mural Climate 3000i R32



Modelo	Referencia	Código EAN	Capacidad (kW) Nom (min-max)		Precio base de venta €
			Frío	Calor	
<b>Mono Split 1X1 Mural Climate 3000i R32. Unidades de Aire Acondicionado 1x1</b>					
<b>Mono Split Mural Climate 3000i - SET 26 WE</b>	7 733 701 735	4 062 321 345 556	<b>2,6</b> (1,0-3,2)	<b>2,9</b> (0,8-3,4)	<b>830</b>
CL3000iU W 26 E - Interior	7 733 701 564	4 062 321 296 063	-	-	<b>270</b>
CL3000i 26 E - Exterior	7 733 701 565	4 062 321 296 070	-	-	<b>560</b>
<b>Mono Split Mural Climate 3000i - SET 35 WE</b>	7 733 701 736	4 062 321 345 563	<b>3,5</b> (1,4-4,3)	<b>3,8</b> (1,1-4,4)	<b>880</b>
CL300iU W 35 E - Interior	7 733 701 566	4 062 321 296 087	-	-	<b>305</b>
CL3000i 35 E - Exterior	7 733 701 567	4 062 321 296 094	-	-	<b>575</b>
<b>Mono Split Mural Climate 3000i - SET 53 WE</b>	7 733 701 737	4 062 321 345 570	<b>5,3</b> (2,1-5,9)	<b>5,6</b> (1,6-5,8)	<b>1.290</b>
CL3000iU W 53 E - Interior	7 733 701 568	4 062 321 296 100	-	-	<b>410</b>
CL3000i 53 E - Exterior	7 733 701 569	4 062 321 296 117	-	-	<b>880</b>
<b>Mono Split Mural Climate 3000i - SET 70 WE</b>	7 733 701 738	4 062 321 345 587	<b>7,0</b> (3,4-8,2)	<b>7,3</b> (3,1-8,2)	<b>1.725</b>
CL3000iU W 70 E - Interior	7 733 701 570	4 062 321 296 124	-	-	<b>475</b>
CL3000i 70 E - Exterior	7 733 701 571	4 062 321 296 131	-	-	<b>1.250</b>

Modelo	Referencia	Código EAN	Descripción	Precio base de venta €
<b>Accesorio WiFi G10 CL-1</b>	7 736 604 125	4 062 321 196 615	Accesorio WiFi compatible con las unidades interiores Murales Climate 3000i, 5000i y 6000i. Conexión con la aplicación "HomeCom Easy" disponible para iOS y Android	<b>75</b>

## Características técnicas

Modelo	Unidades	Mono Split Mural Climate 3000i - SET 26 WE	Mono Split Mural Climate 3000i - SET 35 WE	Mono Split Mural Climate 3000i - SET 53 WE	Mono Split Mural Climate 3000i - SET 70 WE	
<b>Referencia</b>		<b>7 733 701 735</b>	<b>7 733 701 736</b>	<b>7 733 701 737</b>	<b>7 733 701 738</b>	
<b>Capacidad Frío</b>	kW	<b>2,6</b> (1,0-3,2)	<b>3,5</b> (1,4-4,3)	<b>5,3</b> (2,1-5,9)	<b>7,0</b> (3,4-8,2)	
	Kcal/h	2268 (882-2772)	3024 (1184-3704)	4536 (1814-5073)	6048 (2916-7056)	
<b>Capacidad Calor</b>	kW	<b>2,9</b> (0,8-3,4)	<b>3,8</b> (1,1-4,4)	<b>5,6</b> (1,6-5,8)	<b>7,3</b> (3,1-8,2)	
	Kcal/h	2520 (706-2898)	3276 (920-3767)	4788 (1336-5030)	6300 (2666-7056)	
<b>Consumo Frío</b>	W	733 (80-1100)	1096 (120-1650)	1550 (420-2050)	2402 (560-3200)	
<b>Consumo Calor</b>	W	771 (70-990)	1027 (110-1480)	1750 (300-2000)	2130 (780-3100)	
<b>Frío Estacional</b>	SEER	7,4	7,0	7,0	6,4	
	Clase eficiencia energética					
<b>Calor estacional (Clima medio)</b>	SCOP	4,1	4,2	4,0	4,0	
	Clase eficiencia energética					
<b>Calor estacional (Clima cálido)</b>	SCOP	5,2	5,5	5,1	5,1	
	Clase eficiencia energética					
<b>Espectro de etiqueta</b>		A+++ → D	A+++ → D	A+++ → D	A+++ → D	
<b>Alimentación</b>	V, F, Hz	220-240V,1F,50Hz	220-240V,1F,50Hz	220-240V,1F,50Hz	220-240V,1F,50Hz	
<b>Unidad interior</b>	<b>Unidades</b>	<b>CL3000iU W 26 E</b>	<b>CL300iU W 35 E</b>	<b>CL3000iU W 53 E</b>	<b>CL3000iU W 70 E</b>	
<b>Referencia</b>		<b>7 733 701 564</b>	<b>7 733 701 566</b>	<b>7 733 701 568</b>	<b>7 733 701 570</b>	
<b>Caudal de aire (Bajo/Medio/Alto)</b>	m³/h	330 / 460 / 520	350 / 400 / 530	500 / 600 / 800	610 / 770 / 1090	
<b>Nivel de presión sonora (Si/Bajo/Medio/Alto)</b>	dB(A)	20 / 22 / 32 / 37	21 / 22 / 32 / 37	20 / 31 / 37 / 41	21 / 35 / 37 / 46	
<b>Dimensiones (Ancho x Profundo x Alto)</b>	mm	729 x 200 x 292	802 x 200 x 295	971 x 228 x 321	1082 x 234 x 337	
<b>Peso Neto/Bruto</b>	Kg	8,0 / 10,5	8,7 / 11,5	11,2 / 14,6	13,6 / 17,3	
<b>Unidad exterior</b>	<b>Unidades</b>	<b>CL3000i 26 E</b>	<b>CL3000i 35 E</b>	<b>CL3000i 53 E</b>	<b>CL3000i 70 E</b>	
<b>Referencia</b>		<b>7 733 701 565</b>	<b>7 733 701 567</b>	<b>7 733 701 569</b>	<b>7 733 701 571</b>	
<b>Caudal de aire (alto)</b>	m³/h	1850	1850	2100	3500	
<b>Nivel de presión sonora</b>	dB(A)	56	55	57	60	
<b>Dimensiones (Ancho x Profundo x Alto)</b>	mm	720 x 270 x 495	720 x 270 x 495	805 x 330 x 554	890 x 342 x 673	
<b>Peso Neto/Bruto</b>	Kg	23,5 / 25,4	23,7 / 25,5	33,5 / 36,1	43,9 / 46,9	
<b>Refrigerante</b>	Tipo	-	R32	R32	R32	
	GWP	-	675	675	675	
	Cantidad carga	Kg	0,6	0,65	1,1	1,45
	Equivalente de CO <sub>2</sub>	Ton	0,405	0,439	0,743	0,979
	Distancia estándar	m	5	5	5	5
	Carga adicional	g/m	12	12	12	24
<b>Tubería refrigerante</b>	Líquido / Gas	pulg.	1/4" - 3/8"	1/4" - 3/8"	1/4" - 1/2"	3/8" - 5/8"
	Máx. longitud	m	25	25	30	50
	Máx. vertical	m	10	10	20	25



# Mono Split 1X1 Mural Climate 5000i R32 Bosch

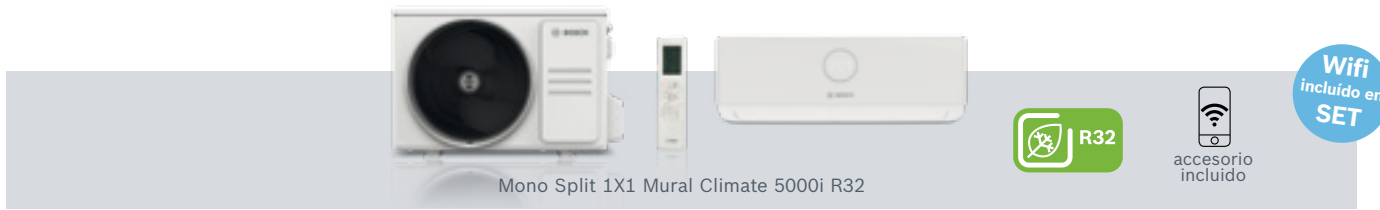

Modelo	Referencia	Código EAN	Capacidad (kW) Nom (min-max)		Precio base de venta €
			Frío	Calor	
<b>Mono Split 1X1 Mural Climate 5000i R32. Unidades de aire acondicionado 1x1</b>					
<b>Mono Split Mural Climate 5000i - SET 26 WE</b>	7 731 200 499	4 062 321 440 961	<b>2,6</b> (1,0-3,2)	<b>2,9</b> (0,8-3,4)	<b>1.085</b>
CL5000iU W 26 E - Interior	7 733 701 572	4 062 321 296 148	-	-	<b>330</b>
CL5000i 26 E - Exterior	7 733 701 573	4 062 321 296 155	-	-	<b>680</b>
<b>Mono Split Mural Climate 5000i - SET 35 WE</b>	7 731 200 500	4 062 321 440 978	<b>3,5</b> (1,4-4,3)	<b>3,8</b> (1,1-4,4)	<b>1.145</b>
CL5000iU W 35 E - Interior	7 733 701 574	4 062 321 296 162	-	-	<b>375</b>
CL5000i 35 E - Exterior	7 733 701 575	4 062 321 296 179	-	-	<b>695</b>

\*El precio de los SET Climate 5000i incluye el módulo WiFi. Accesorio suministrado en conjunto con el SET.

Modelo	Referencia	Código EAN	Descripción	Precio base de venta €
<b>Accesorio WiFi G10 CL-1</b>	7 736 604 125	4 062 321 196 615	Accesorio WiFi compatible con las unidades interiores Murales Climate 3000i, 5000i y 6000i. Conexión con la aplicación "HomeCom Easy" disponible para iOS y Android	<b>75</b>

## Características técnicas

Modelo	Unidades	Mono Split Mural Climate 5000i - SET 26 WE	Mono Split Mural Climate 5000i - SET 35 WE	
<b>Referencia</b>		<b>7 731 200 499</b>	<b>7 731 200 500</b>	
<b>Capacidad Frío</b>	kW	<b>2,6</b> (1,0-3,2)	<b>3,5</b> (1,4-4,3)	
	Kcal/h	2268 (882-2772)	3024 (1184-3704)	
<b>Capacidad Calor</b>	kW	<b>2,9</b> (0,8-3,4)	<b>3,8</b> (1,1-4,4)	
	Kcal/h	2520 (706-2898)	3276 (920-3767)	
<b>Consumo Frío</b>	W	659 (80-1100)	1004 (120-1650)	
<b>Consumo Calor</b>	W	674 (70-990)	969 (110-1480)	
<b>Frío Estacional</b>	SEER	8,5	8,5	
	Clase eficiencia energética			
<b>Calor estacional (Clima medio)</b>	SCOP	4,2	4,3	
	Clase eficiencia energética			
<b>Calor estacional (Clima cálido)</b>	SCOP	5,4	5,8	
	Clase eficiencia energética			
<b>Espectro de etiqueta</b>		A+++ → D	A+++ → D	
<b>Alimentación</b>	V, F, Hz	220-240V,1F,50Hz	220-240V,1F,50Hz	
<b>Unidad interior</b>	<b>Unidades</b>	<b>CL5000iU W 26 E</b>	<b>CL5000iU W 35 E</b>	
<b>Referencia</b>		<b>7 733 701 572</b>	<b>7 733 701 574</b>	
<b>Caudal de aire (Bajo/Medio/Alto)</b>	m³/h	300 / 360 / 510	310 / 370 / 520	
<b>Nivel de presión sonora (Si/Bajo/Medio/Alto)</b>	dB(A)	21 / 22 / 32 / 37	21 / 22 / 33 / 38	
<b>Dimensiones (Ancho x Profundo x Alto)</b>	mm	802 x 200 x 295	802 x 200 x 295	
<b>Peso Neto/Bruto</b>	Kg	8,7 / 11,5	8,7 / 11,3	
<b>Unidad exterior</b>	<b>Unidades</b>	<b>CL5000i 26 E</b>	<b>CL5000i 35 E</b>	
<b>Referencia</b>		<b>7 733 701 573</b>	<b>7 733 701 575</b>	
<b>Caudal de aire (alto)</b>	m³/h	2150	2200	
<b>Nivel de presión sonora</b>	dB(A)	55,5	55,0	
<b>Dimensiones (Ancho x Profundo x Alto)</b>	mm	765 x 303 x 555	765 x 303 x 555	
<b>Peso Neto/Bruto</b>	Kg	26,2 / 28,8	26,4 / 28,8	
<b>Refrigerante</b>	<b>Tipo</b>	R32	R32	
	<b>GWP</b>	675	675	
	<b>Cantidad carga</b>	Kg	0,62	0,62
	<b>Equivalente de CO<sub>2</sub></b>	Ton	0,419	0,419
	<b>Distancia estándar</b>	m	5	5
<b>Tubería refrigerante</b>	<b>Carga adicional</b>	g/m	12	
	<b>Líquido / Gas</b>	pulg.	1/4" - 3/8"	
	<b>Máx. longitud</b>	m	25	
	<b>Máx. vertical</b>	m	10	

Contiene gas refrigerante R32 con GWP = 675.

Con conectividad vía App HomeCom Easy

IVA no incluido

# Mono Split 1X1 Mural Climate 6000i R32 Bosch



Modelo	Referencia	Código EAN	Capacidad (kW) Nom (min-max)		Precio base de venta €
			Frío	Calor	
<b>Mono Split 1X1 Mural Climate 6000i R32. Unidades de Aire Acondicionado 1x1</b>					
<b>Mono Split Mural Climate 6001i - SET 26 WE</b>	7 731 200 547	4 062 321 530 235	<b>2,6</b> (1,32-3,81)	<b>3,0</b> (0,88-4,4)	<b>1.210</b>
CL6001iU W 26 E - Interior	7 733 701 806	4 062 321 441 388	-	-	<b>365</b>
CL6001i 26 E - Exterior	7 733 701 807	4 062 321 441 395	-	-	<b>770</b>
<b>Mono Split Mural Climate 6001i - SET 35 WE</b>	7 731 200 548	4 062 321 530 242	<b>3,5</b> (1,32-3,96)	<b>3,9</b> (0,88-4,54)	<b>1.355</b>
CL6001iU W 35 E - Interior	7 733 701 808	4 062 321 441 401	-	-	<b>450</b>
CL6001i 35 E - Exterior	7 733 701 809	4 062 321 441 418	-	-	<b>830</b>
<b>Mono Split Mural Climate 6001i - SET 53 WE</b>	7 731 200 549	4 062 321 530 075	<b>5,3</b> (1,99-6,13)	<b>5,6</b> (1,35-6,77)	<b>2.000</b>
CL6001iU W 53 E - Interior	7 733 701 810	4 062 321 441 425	-	-	<b>595</b>
CL6001i 53 E - Exterior	7 733 701 811	4 062 321 441 432	-	-	<b>1.330</b>
<b>Mono Split Mural Climate 6001i - SET 70 WE</b>	7 731 200 550	4 062 321 530 082	<b>7,0</b> (2,11-8,21)	<b>7,3</b> (1,55-8,21)	<b>2.455</b>
CL6001iU W 70 E - Interior	7 733 701 812	4 062 321 441 449	-	-	<b>680</b>
CL6001i 70 E - Exterior	7 733 701 813	4 062 321 441 456	-	-	<b>1.700</b>

\*El precio de los SET Climate 6000i incluye el módulo WiFi. Accesorio suministrado en conjunto con el SET.

Modelo	Referencia	Código EAN	Descripción	Precio base de venta €
<b>Accesorio WiFi G10 CL-1</b>	7 736 604 125	4 062 321 196 615	Accesorio WiFi compatible con las unidades interiores Murales Climate 3000i, 5000i y 6000i. Conexión con la aplicación "HomeCom Easy" disponible para iOS y Android	<b>75</b>

## Características técnicas

Modelo	Unidades	Mono Split Mural Climate 6001i - SET 26 WE	Mono Split Mural Climate 6001i - SET 35 WE	Mono Split Mural Climate 6001i - SET 53 WE	Mono Split Mural Climate 6001i - SET 70 WE	
<b>Referencia</b>		<b>7 731 200 547</b>	<b>7 731 200 548</b>	<b>7 731 200 549</b>	<b>7 731 200 550</b>	
<b>Capacidad Frío</b>	kW	<b>2,6</b> (1,32-3,81)	<b>3,5</b> (1,32-3,96)	<b>5,3</b> (1,99-6,13)	<b>7,0</b> (2,11-8,21)	
	Kcal/h	2268 (1135-3726)	3024 (1135-3404)	4536 (1714-5271)	6048 (1814-7059)	
<b>Capacidad Calor</b>	kW	<b>3,0</b> (0,88-4,4)	<b>3,9</b> (0,88-4,54)	<b>5,6</b> (1,35-6,77)	<b>7,3</b> (1,55-8,21)	
	Kcal/h	2646 (756-3780)	3402 (756-3906)	4788 (1159-5821)	6276 (1336-7056)	
<b>Consumo Frío</b>	W	570 (130-1200)	880 (130-1250)	1290 (160-1787)	1760 (420-3200)	
<b>Consumo Calor</b>	W	660 (120-1400)	990 (120-1450)	1510 (230-1695)	1975 (300-3100)	
<b>Frío Estacional</b>	SEER	8,6	8,5	8,5	8,5	
	Clase eficiencia energética					
<b>Calor estacional (Clima medio)</b>	SCOP	4,6	4,6	4,3	4,2	
	Clase eficiencia energética					
<b>Calor estacional (Clima cálido)</b>	SCOP	5,1	5,1	5,4	5,3	
	Clase eficiencia energética					
<b>Espectro de etiqueta</b>	-	A+++ → D	A+++ → D	A+++ → D	A+++ → D	
<b>Alimentación</b>	V, F, Hz	220-240V,1F,50Hz	220-240V,1F,50Hz	220-240V,1F,50Hz	220-240V,1F,50Hz	
<b>Unidad interior</b>	Unidades	<b>CL6001iU W 26 E</b>	<b>CL6001iU W 35 E</b>	<b>CL6001iU W 53 E</b>	<b>CL6001iU W 70 E</b>	
<b>Referencia</b>		<b>7 733 701 806</b>	<b>7 733 701 808</b>	<b>7 733 701 810</b>	<b>7 733 701 812</b>	
<b>Caudal de aire (Bajo/Medio/Alto)</b>	m³/h	280 / 360 / 530	290 / 380 / 560	400 / 580 / 685	379 / 724 / 1092	
<b>Nivel de presión sonora (Si/Bajo/Medio/Alto)</b>	dB(A)	21 / 22 / 32 / 37	21 / 22 / 33 / 40	22 / 23 / 35 / 41	21 / 33 / 40 / 45	
<b>Dimensiones (Ancho x Profundo x Alto)</b>	mm	795 x 225 x 295	795 x 225 x 295	965 x 239 x 319	1140 x 275 x 370	
<b>Peso Neto/Bruto</b>	Kg	10,2 / 13,5	10,2 / 13,5	12,3 / 16,8	20,0 / 25,6	
<b>Unidad exterior</b>	Unidades	<b>CL6001i 26 E</b>	<b>CL6001i 35 E</b>	<b>CL6001i 53 E</b>	<b>CL6001i 70 E</b>	
<b>Referencia</b>		<b>7 733 701 807</b>	<b>7 733 701 809</b>	<b>7 733 701 811</b>	<b>7 733 701 813</b>	
<b>Caudal de aire (alto)</b>	m³/h	2200	2200	3500	3500	
<b>Nivel de presión sonora</b>	dB(A)	57	58	56	59	
<b>Dimensiones (Ancho x Profundo x Alto)</b>	mm	805 x 330 x 554	805 x 330 x 554	890 x 342 x 673	890 x 342 x 673	
<b>Peso Neto/Bruto</b>	Kg	28,4 / 31,6	28,4 / 31,6	38,8 / 42,7	45,6 / 49,6	
<b>Refrigerante</b>	Tipo	-	R32	R32	R32	
	GWP	-	675	675	675	
	Cantidad carga	Kg	0,7	0,7	1,1	1,5
	Equivalente de CO <sub>2</sub>	Ton	0,466	0,466	0,743	1,013
	Distancia estándar	m	5	5	5	5
	Carga adicional	g/m	12	12	12	24
<b>Tubería refrigerante</b>	Líquido / Gas	pulg.	1/4" - 3/8"	1/4" - 3/8"	1/4" - 1/2"	3/8" - 5/8"
	Máx. longitud	m	25	25	30	50
	Máx. vertical	m	10	10	20	25

Contiene gas refrigerante R32 con GWP = 675.

Novedad

Con conectividad vía App HomeCom Easy

IVA no incluido

# Multi Split Unidades exteriores Bosch



Unidad exterior Climate 5000 MS R32

Modelo	Referencia	Código EAN	Capacidad (kW) Nom (min-max)		Precio base de venta €
			Frío	Calor	
<b>Multi Split Unidades Exteriores R32</b>					
Climate 5000 MS 14 OUE - 4,1kW - (2x1)	7 733 701 510	4 062 321 287 702	<b>4,1</b> (1,4-4,8)	<b>4,4</b> (1,5-4,9)	<b>1.050</b>
Climate 5000 MS 18 OUE - 5,3kW - (2x1)	8 733 500 811	4 057 749 948 816	<b>5,3</b> (2,6-5,6)	<b>5,6</b> (2,4-5,7)	<b>1.250</b>
Climate 5000 MS 21 OUE - 6,2kW - (3x1)	7 733 701 511	4 062 321 287 719	<b>6,2</b> (1,9-6,7)	<b>6,6</b> (1,5-6,7)	<b>1.480</b>
Climate 5000 MS 27 OUE - 7,9kW - (3x1)	8 733 500 812	4 057 749 948 823	<b>7,9</b> (2,2-8,5)	<b>8,2</b> (1,9-8,5)	<b>1.800</b>
Climate 5000 MS 28 OUE - 8,2kW - (4x1)	7 733 701 512	4 062 321 287 726	<b>8,2</b> (2,5-10,3)	<b>8,8</b> (1,6-10,1)	<b>2.000</b>
Climate 5000 MS 36 OUE - 10,6kW - (4x1)	8 733 500 813	4 057 749 948 830	<b>10,6</b> (2,4-10,3)	<b>10,6</b> (3,6-10,8)	<b>2.550</b>
Climate 5000 MS 42 OUE - 12,3kW - (5x1)	8 733 500 814	4 057 749 948 847	<b>12,3</b> (2,7-12,3)	<b>12,3</b> (3,5-12,3)	<b>2.700</b>

## Características técnicas

Modelo	Unid.	Climate 5000 MS 14 OUE - 4,1kW	Climate 5000 MS 18 OUE - 5,3kW	Climate 5000 MS 21 OUE - 6,2kW	Climate 5000 MS 27 OUE - 7,9kW	Climate 5000 MS 28 OUE - 8,2kW	Climate 5000 MS 36 OUE - 10,6kW	Climate 5000 MS 42 OUE - 12,3kW	
Referencia		<b>7 733 701 510</b>	<b>8 733 500 811</b>	<b>7 733 701 511</b>	<b>8 733 500 812</b>	<b>7 733 701 512</b>	<b>8 733 500 813</b>	<b>8 733 500 814</b>	
Número máximo unidades interiores		<b>2x1</b>	<b>2x1</b>	<b>3x1</b>	<b>3x1</b>	<b>4x1</b>	<b>4x1</b>	<b>5x1</b>	
Capacidad Frío	kW	<b>4,1</b> (1,4-4,8)	<b>5,3</b> (2,6-5,6)	<b>6,2</b> (1,9-6,7)	<b>7,9</b> (2,2-8,5)	<b>8,2</b> (2,5-10,3)	<b>10,6</b> (2,4-10,3)	<b>12,3</b> (2,7-12,3)	
	Kcal/h	3528 (1235-4123)	4536 (1940-4838)	5292 (1676-5796)	6804 (1890-7308)	7056 (2142-8820)	9072 (2354-9709)	10584 (2318-10584)	
Capacidad Calor	kW	<b>4,4</b> (1,5-4,9)	<b>5,6</b> (2,4-5,7)	<b>6,6</b> (1,5-6,7)	<b>8,2</b> (1,9-8,5)	<b>8,8</b> (1,6-10,1)	<b>10,6</b> (3,6-10,8)	<b>12,3</b> (3,5-12,3)	
	Kcal/h	3780 (1294-4221)	4788 (2041-4889)	5670 (1247-5796)	7056 (1638-7308)	7560 (1381-8719)	9072 (3095-9316)	10584 (3024-10584)	
Consumo Frío	W	1270 (120-1680)	1630 (120-1980)	1900 (125-2100)	2440 (162-3250)	2500 (150-3340)	3270 (212-4125)	3800 (205-3800)	
Consumo Calor	W	1185 (228-1850)	1500 (240-1750)	1770 (250-2000)	2200 (340-2960)	2400 (280-3200)	2845 (525-3684)	3300 (610-3300)	
Frío Estacional	SEER	W/W	6,8	6,1	6,5	6,1	7,0	6,5	
	Clase eficiencia energética	-							
Calor estacional (Clima medio)	SCOP	W/W	4,0	4,0	4,0	4,0	4,0	3,8	
	Clase eficiencia energética	-							
Calor estacional (Clima cálido)	SCOP	W/W	5,1	5,1	5,1	5,1	5,1	5,1	
	Clase eficiencia energética	-							
Espectro de etiqueta	-	A+++ → D	A+++ → D	A+++ → D	A+++ → D	A+++ → D	A+++ → D	A+++ → D	
Alimentación	V, F, Hz	220-240V,1F,50Hz	220-240V,1F,50Hz	220-240V,1F,50Hz	220-240V,1F,50Hz	220-240V,1F,50Hz	220-240V,1F,50Hz	220-240V,1F,50Hz	
Caudal de aire (alto)	m³/h	2200	2200	3000	2700	3800	4000	3850	
Nivel de presión sonora	dB(A)	57	57	61	60	63	63	64	
Dimensiones (Ancho x Profundo x Alto)	mm	800 x 333 x 554	800 x 333 x 554	845 x 363 x 702	845 x 363 x 702	946 x 410 x 810	946 x 410 x 810	946 x 410 x 810	
Peso Neto/Bruto	Kg	32 / 35	36 / 39	47 / 51	51 / 56	62 / 68	69 / 76	73 / 80	
Refrigerante	Tipo	-	R32	R32	R32	R32	R32	R32	
	GWP	-	675	675	675	675	675	675	
	Cantidad carga	Kg	1,1	1,25	1,4	1,72	2,1	2,1	2,4
	Equivalente de CO <sub>2</sub>	Ton	0,743	0,844	0,945	1,161	1,418	1,418	1,620
	Distancia estándar	m	15,0	15,0	22,5	22,5	30,0	30,0	37,5
	Carga adicional	g/m	12	12	12	12	12	12	12
Tubería refrigerante	Líquido / Gas	pulg.	(x2) 1/4" / 3/8"	(x2) 1/4" / 3/8"	(x3) 1/4" / 3/8"	(x3) 1/4" / 3/8"	(x3) 1/4"/3/8" + (x1) 1/4"/1/2"	(x3) 1/4"/3/8" + (x1) 1/4"/1/2"	(x4) 1/4"/3/8" + (x1) 1/4"/1/2"
	Max. longitud para todas UI	m	40	40	60	60	80	80	80
	Max. Longitud para una UI	m	25	25	30	30	35	35	35
	Max. Vertical OU y UI	m	15	15	15	15	15	15	15
	Max. Dif. altura entre UI	m	10	10	10	10	10	10	10

## Multi Split Unidades Interiores Bosch



Unidad Interior Mural Climate 5000 MS/RAC R32



Modelo	Referencia	Código EAN	Capacidad (kW) Nom (min-max)		Precio base de venta €
			Frío	Calor	
<b>Multi Split Unidades Interiores Murales Climate 5000 R32</b>					
Climate 5000 MS 2,1-2 IBW	8 733 501 984	4 057 749 993 014	2,1	2,3	215
Climate 5000 RAC 2,6-3 IBW	7 733 700 722	4 062 321 087 890	2,6	2,9	225
Climate 5000 RAC 3,5-3 IBW	7 733 700 723	4 062 321 087 906	3,5	3,8	255
Climate 5000 RAC 5,3-3 IBW	7 733 700 724	4 062 321 087 913	5,3	5,6	355
Climate 5000 RAC 7-2 IBW	7 733 700 725	4 062 321 087 920	7,0	7,3	400

## Características técnicas

Modelo	Unid.	Climate 5000 MS 2-2 IBW	Climate 5000 RAC 2,6-3 IBW	Climate 5000 RAC 3,5-3 IBW	Climate 5000 RAC 5,3-3 IBW	Climate 5000 RAC 7-3 IBW
<b>Referencia</b>		<b>8 733 501 984</b>	<b>7 733 700 722</b>	<b>7 733 700 723</b>	<b>7 733 700 724</b>	<b>7 733 700 725</b>
<b>Capacidad Frío</b>	kW	<b>2,1</b>	<b>2,6</b>	<b>3,5</b>	<b>5,3</b>	<b>7,0</b>
<b>Capacidad Calor</b>	kW	<b>2,3</b>	<b>2,9</b>	<b>3,8</b>	<b>5,6</b>	<b>7,3</b>
<b>Caudal de aire interior (Bajo/Medio/Alto)</b>	m³/h	340 / 460 / 520	340 / 460 / 520	360 / 500 / 600	540 / 680 / 840	662 / 817 / 980
<b>Nivel de presión sonora (Si/Bajo/Medio/Alto)</b>	dB(A)	21 / 26 / 30 / 40	21 / 26 / 30 / 40	22 / 26 / 34 / 40	25 / 30 / 37 / 44	28 / 35 / 42 / 45
<b>Dimensiones (Ancho x Profundo x Alto)</b>	mm	805 x 194 x 285	805 x 194 x 285	805 x 194 x 285	957 x 213 x 302	1040 x 220 x 327
<b>Peso Neto/Bruto</b>	Kg	7,5 / 9,7	7,5 / 9,7	7,5 / 9,7	10,0 / 13,0	12,3 / 15,8
<b>Tubería refrigerante</b>	<b>Líquido / Gas</b>	pulg.	1/4" / 3/8"	1/4" / 3/8"	1/4" / 1/2"	3/8" - 5/8"



Unidad Interior Mural Climate 3000i R32



Modelo	Referencia	Código EAN	Capacidad (kW) Nom (min-max)		Precio base de venta €
			Frío	Calor	
<b>Multi Split Unidades Interiores Murales Climate 3000i R32</b>					
CL3000iU W 26 E - Interior	7 733 701 564	4 062 321 296 063	2,6	2,9	270
CL300iU W 35 E - Interior	7 733 701 566	4 062 321 296 087	3,5	3,8	305
CL3000iU W 53 E - Interior	7 733 701 568	4 062 321 296 100	5,3	5,6	410
CL3000iU W 70 E - Interior	7 733 701 570	4 062 321 296 124	7,0	7,3	475

## Características técnicas

Modelo	Unid.	CL3000iU W 26 E	CL300iU W 35 E	CL3000iU W 53 E	CL3000iU W 70 E
<b>Referencia</b>		<b>7 733 701 564</b>	<b>7 733 701 566</b>	<b>7 733 701 568</b>	<b>7 733 701 570</b>
<b>Capacidad Frío</b>	kW	<b>2,6</b>	<b>3,5</b>	<b>5,3</b>	<b>7,0</b>
<b>Capacidad Calor</b>	kW	<b>2,9</b>	<b>3,8</b>	<b>5,6</b>	<b>7,3</b>
<b>Caudal de aire (bajo/medio/alto)</b>	m³/h	330 / 460 / 520	350 / 400 / 530	500 / 600 / 800	610 / 770 / 1090
<b>Nivel de presión sonora (Si/Bajo/Medio/Alto)</b>	dB(A)	20 / 22 / 32 / 37	21 / 22 / 32 / 37	20 / 31 / 37 / 41	21 / 35 / 37 / 46
<b>Dimensiones (Ancho x Profundo x Alto)</b>	mm	729 x 200 x 292	802 x 200 x 295	971 x 228 x 321	1082 x 234 x 337
<b>Peso Neto/Bruto</b>	Kg	8,0 / 10,5	8,7 / 11,5	11,2 / 14,6	13,6 / 17,3
<b>Tubería refrigerante</b>	<b>Líquido / Gas</b>	pulg.	1/4" / 3/8"	1/4" / 1/2"	3/8" - 5/8"



# Ejemplos de instalaciones Multi Split Climate 5000 R32 Bosch

## 2x1 Salón + Habitación

Estancia	Salón	Habitación
M <sup>2</sup> a climatizar	16 a 23	12 a 18
Unidad Interior Recomendada	Climate 5000 RAC 3,5-3 IBW	Climate 5000 RAC 2,6-3 IBW
Referencia	7 733 700 723	7 733 700 722
Unidad Exterior Recomendada	Climate 5000 MS 18 OUE - 5,3kW - (2x1)	
Referencia	8 733 500 811	



## 3x1 Salón + Habitación 1 + Habitación 2

Estancia	Salón	Habitación 1	Habitación 2
M <sup>2</sup> a climatizar	16 a 23	12 a 18	8 a 13
Unidad Interior Recomendada	Climate 5000 RAC 3,5-3 IBW	Climate 5000 RAC 2,6-3 IBW	Climate 5000 MS 2,1-2 IBW
Referencia	7 733 700 723	7 733 700 722	8 733 501 984
Unidad Exterior Recomendada	Climate 5000 MS 27 OUE - 7,9kW - (3x1)		
Referencia	8 733 500 812		



## Multi Split Unidades Interiores Cassette Climate 5000 R32 Bosch



Unidad Interior Cassette Climate 5000 R32



Modelo	Referencia	Código EAN	Capacidad (kW) Nom (min-max)		Precio base de venta €
			Frío	Calor	
<b>Multi Split Unidades Interiores Cassette Climate 5000 R32</b>					
Climate Cassette 2kW R32	7 731 200 455	4 062 321 242 572	2,1	2,3	845
Climate 5000 MS 07 CAS	8 733 500 815	4 057 749 948 854	-	-	545
Cassette Panel 7/9/12/18	7 739 834 567	4 057 749 376 640	-	-	300
Climate Cassette 5000 2,6 kW	7 731 200 456	4 062 321 242 589	2,6	2,9	850
Climate 5000 MS 09 CAS	7 739 833 689	4 057 749 311 993	-	-	550
Cassette Panel 7/9/12/18	7 739 834 567	4 057 749 376 640	-	-	300
Climate Cassette 5000 3,5 kW	7 731 200 457	4 062 321 242 596	3,5	4,1	875
Climate 5000 MS 12 CAS	7 739 833 690	4 057 749 312 006	-	-	575
Cassette Panel 7/9/12/18	7 739 834 567	4 057 749 376 640	-	-	300
Climate Cassette 5000 5,3 kW	7 731 200 463	4 062 321 242 640	5,3	5,6	955
Climate 5000 MS 18-1 CAS	7 733 700 010	4 062 321 019 709	-	-	655
Cassette Panel 7/9/12/18	7 739 834 567	4 057 749 376 640	-	-	300

## Características técnicas

Modelo	Unidades	Multi Split Cassette Climate 5000 2 kW	Multi Split Cassette Climate 5000 2,6 kW	Multi Split Cassette Climate 5000 3,5 kW	Multi Split Cassette Climate 5000 5,3 kW
<b>Referencia</b>		<b>7 731 200 455</b>	<b>7 731 200 456</b>	<b>7 731 200 457</b>	<b>7 731 200 463</b>
<b>Capacidad Frío</b>	Btu/h	7.000	9.000	12.000	18.000
	kW	2,1	2,6	3,5	5,3
	Kcal/h	1806	2268	3024	4536
<b>Capacidad Calor</b>	Btu/h	8.000	10.000	14.000	19.000
	kW	2,3	2,9	4,1	5,6
	Kcal/h	1978	2520	3525	4788
<b>Consumo Frío</b>	W	40	40	40	102
<b>Consumo Calor</b>	W	40	40	40	102
<b>Intensidad de corriente</b>	A	0,18	0,18	0,18	0,44
<b>Caudal de aire (Bajo/Medio/Alto)</b>	m³/h	450/ 500/ 580	450/ 500/ 580	415/ 504/ 617	540/ 625/ 720
<b>Nivel de presión sonora (Bajo/Medio/Alto)</b>	dB(A)	29/ 33/ 38	29/ 33/ 38	34/ 37/ 41	36/ 39/ 43
<b>Alimentación</b>	V, F, Hz	220-240V, 1F, 50Hz	220-240V, 1F, 50Hz	220-240V, 1F, 50Hz	220-240V, 1F, 50Hz
<b>Dimensiones cuerpo (Alto x Ancho x Fondo)</b>	mm	260x570x570	260x570x570	260x570x570	260x570x570
<b>Dimensiones panel (Alto x Ancho x Fondo)</b>	mm	50x647x647	50x647x647	50x647x647	50x647x647
<b>Peso cuerpo Neto/Bruto</b>	kg	14,5 / 17,3	14,5 / 17,3	16,2 / 21,4	16,2 / 21,4
<b>Peso panel Neto/Bruto</b>	kg	2,5 / 4,5	2,5 / 4,5	2,5 / 4,5	2,5 / 4,5
<b>Diámetro tubo de drenaje</b>	mm	ODØ25	ODØ25	ODØ25	ODØ25
<b>Tubería refrigerante Ø Líquido / Gas</b>	mm(pulg.)	6.35(1/4")/9.52(3/8")	6.35(1/4")/9.52(3/8")	6.35(1/4")/9.52(3/8")	6.35(1/4")/12.7(1/2")
<b>Controlador incluido</b>	-	Control infrarrojo ARC R-1 IR	Control infrarrojo ARC R-1 IR	Control infrarrojo ARC R-1 IR	Control infrarrojo ARC R-1 IR



## Multi Split Unidades Interiores Conducto Climate 5000 R32 Bosch

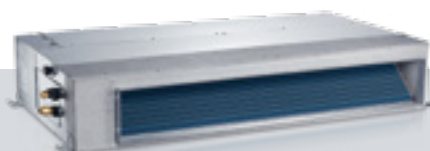

Multi Split Unidad Interior Conducto Climate 5000 MS R32

Modelo	Referencia	Código EAN	Capacidad (kW) Nom (min-max)		Precio base de venta €
			Frío	Calor	
<b>Multi Split Unidades Interiores Conducto Climate 5000 R32</b>					
Climate 5000 MS 07-2 DCT - 2 kW	7 733 700 789	4 062 321 137 458	2,1	2,3	<b>450</b>
Climate 5000 MS 09-2 DCT - 2,6 kW	7 733 700 790	4 062 321 137 465	2,6	2,9	<b>460</b>
Climate 5000 MS 12-2 DCT - 3,5 kW	7 733 700 791	4 062 321 137 472	3,5	3,8	<b>480</b>
Climate 5000 MS 18-2 DCT - 5,3 kW	7 733 700 012	4 062 321 019 723	5,3	5,6	<b>510</b>

## Características técnicas

Modelo	Unidades	Multi Split Conducto Climate 5000 MS 07-2 DCT - 2 kW	Multi Split Conducto Climate 5000 MS 09-2 DCT - 2,6 kW	Multi Split Conducto Climate 5000 MS 12-2 DCT - 3,5 kW	Multi Split Conducto Climate 5000 MS 18-2 DCT - 5,3 kW
Referencia		7 733 700 789	7 733 700 790	7 733 700 791	7 733 700 012
Capacidad Frío	Btu/h	7.000	9.000	12.000	18.000
	kW	2,1	2,6	3,5	5,3
	Kcal/h	1806	2268	3024	4536
Capacidad Calor	Btu/h	8.000	10.000	13.000	19.000
	kW	2,3	2,9	3,8	5,6
	Kcal/h	1978	2520	3276	4788
Consumo Frío	W	170	180	185	200
Consumo Calor	W	170	180	185	200
Intensidad de corriente	A	1,0	1,1	1,1	1,3
Caudal de aire (Bajo/Medio/Alto)	m³/h	230/ 340/ 500	230/ 340/ 500	300/ 480/ 600	350/ 650/ 880
Presión estática disponible	Pa	25 (0 ~ 40)	25 (0 ~ 40)	25 (0 ~ 60)	25 (0 ~ 100)
Nivel de presión sonora (Bajo/Medio/Alto)	dB(A)	27,5/ 34,5/ 40	27,5/ 34,5/ 40	27,5/ 34,5/ 40	33/ 38/ 41,5
Alimentación	V, F, Hz	220-240V, 1F, 50Hz	220-240V, 1F, 50Hz	220-240V, 1F, 50Hz	220-240V, 1F, 50Hz
Dimensiones (AltoxAnchoxFondo)	mm	200x700x450	200x700x450	200x700x450	210x880x674
Peso Neto/Bruto	kg	18 / 22	18 / 22	18 / 22	24,3 / 29,6
Diámetro tubo de drenaje	mm	ODΦ25	ODΦ25	ODΦ25	ODΦ25
Tubería refrigerante Ø Líquido / Gas	mm(pulg.)	6.35(1/4")/9.52(3/8")	6.35(1/4")/9.52(3/8")	6.35(1/4")/9.52(3/8")	6.35(1/4")/12.7(1/2")
Controlador incluido	-	Control cableado ARC R-1	Control cableado ARC R-1	Control cableado ARC R-1	Control cableado ARC R-1

# Tabla de combinaciones Multi Split Climate

Climate MS 14 OUE					
2 unidades					
2,1 + 2,1*			2,1 + 3,5*		
2,1 + 2,6*			2,6 + 2,6*		

Climate MS 18 OUE					
2 unidades					
2,1 + 2,1			2,6 + 2,6		
2,1 + 2,6			2,6 + 3,5*		
2,1 + 3,5*			3,5 + 3,5*		

Climate MS 21 OUE					
2 unidades			3 unidades		
2,1 + 2,1		2,6 + 2,6		2,1 + 2,1 + 2,1*	
2,1 + 2,6		2,6 + 3,5		2,1 + 2,1 + 2,6*	
2,1 + 3,5		2,6 + 5,3*		2,1 + 2,1 + 3,5*	
2,1 + 5,3*		3,5 + 3,5*			

Climate MS 27 OUE					
2 unidades			3 unidades		
2,1 + 2,1		2,6 + 3,5		2,1+2,1+2,1	
2,1 + 2,6		2,6 + 5,3		2,1+2,1+2,6	
2,1 + 3,5		3,5 + 3,5		2,1+2,1+3,5	
2,1 + 5,3		3,5 + 5,3*		2,1+2,1+5,3*	
2,6 + 2,6				2,1+2,6+2,6	
				2,1+2,6+3,5	

Climate MS 28 OUE					
2 unidades		3 unidades		4 unidades	
2,1 + 2,1		2,6 + 3,5		2,1 + 2,1 + 2,1 + 2,1*	
2,1 + 2,6		2,6 + 5,3		2,1 + 2,1 + 2,1 + 2,6*	
2,1 + 3,5		3,5 + 3,5		2,1 + 2,1 + 2,1 + 3,5*	
2,1 + 5,3		3,5 + 5,3*		2,1 + 2,1 + 2,6 + 3,5*	
2,6 + 2,6		5,3 + 5,3*			

Climate MS 36 OUE					
2 unidades		3 unidades		4 unidades	
2,1 + 2,6		2,6 + 7,0		2,1+2,1+2,1+2,1	
2,1 + 3,5		3,5 + 3,5		2,1+2,1+2,1+2,6	
2,1 + 5,3		3,5 + 5,3		2,1+2,1+2,1+3,5	
2,1 + 7,0		3,5 + 7,0		2,1+2,1+5,3	
2,6 + 2,6		5,3 + 5,3		2,1+2,1+7,0*	
2,6 + 3,5		5,3 + 7,0*		2,1+2,6+2,6	
2,6 + 5,3				2,1+2,6+3,5	
				2,6+3,5+5,3*	
				2,1+2,6+7,0*	
				2,6+5,3+5,3*	
				2,1+2,1+2,6+7,0*	
				2,6+2,6+3,5+5,3*	
				2,1+2,1+3,5+3,5	
				2,1+2,1+3,5+5,3*	
				2,1+2,1+3,5+7,0*	
				3,5+3,5+7,0*	
				3,5+5,3+5,3*	
				2,1+2,6+2,6+3,5*	

Climate 5000 MS 42 OUE							
2 unidades		3 unidades		4 unidades		5 unidades	
2,1+2,6		2,6+7,0		2,1+2,1+2,1+2,1		2,1+2,1+2,1+2,1+2,1	
2,1+3,5		3,5+3,5		2,1+2,1+2,1+2,6		2,1+2,1+2,1+2,1+2,6	
2,1+5,3		3,5+5,3		2,1+2,1+2,1+3,5		2,1+2,1+2,1+2,1+3,5	
2,1+7,0		3,5+7,0		2,1+2,1+5,3		2,1+2,1+2,1+5,3*	
2,6+2,6		5,3+5,3		2,1+2,1+7,0*		2,1+2,1+2,1+7,0*	
2,6+3,5		5,3+7,0		2,1+2,6+2,6		2,1+2,1+2,6+2,6	
2,6+5,3				2,1+2,6+3,5		2,1+2,1+2,6+3,5*	
				2,6+3,5+5,3*		2,1+2,1+2,6+5,3*	
				2,1+2,6+7,0*		2,6+2,6+2,6+3,5*	
				2,6+5,3+5,3*		2,1+2,1+2,6+7,0*	
				2,1+2,1+3,5+3,5		2,6+2,6+2,6+5,3*	
				2,1+2,1+3,5+5,3*		2,1+2,1+3,5+5,3*	
				2,1+2,1+3,5+7,0*		2,1+2,1+3,5+7,0*	
				2,6+2,6+3,5+5,3*		2,6+2,6+2,6+3,5*	
				2,6+2,6+7,0*		2,1+2,1+2,6+2,6+2,6	
				2,6+2,6+3,5+5,3*		2,6+2,6+2,6+3,5*	
				2,6+2,6+2,6+7,0*		2,1+2,1+2,6+2,6+2,6	
				2,6+2,6+2,6+3,5		2,6+2,6+2,6+3,5*	
				2,6+2,6+2,6+5,3*		2,1+2,1+2,6+2,6+2,6	
				2,6+2,6+2,6+7,0*		2,6+2,6+2,6+3,5*	
				2,6+2,6+2,6+3,5		2,6+2,6+2,6+3,5*	
				2,6+2,6+2,6+5,3*		2,1+2,1+2,6+2,6+2,6	
				2,6+2,6+2,6+7,0*		2,6+2,6+2,6+3,5*	
				2,6+2,6+2,6+3,5		2,6+2,6+2,6+3,5*	
				2,6+2,6+2,6+5,3*		2,1+2,1+2,6+2,6+2,6	
				2,6+2,6+2,6+7,0*		2,6+2,6+2,6+3,5*	
				2,6+2,6+2,6+3,5		2,6+2,6+2,6+3,5*	
				2,6+2,6+2,6+5,3*		2,1+2,1+2,6+2,6+2,6	
				2,6+2,6+2,6+7,0*		2,6+2,6+2,6+3,5*	
				2,6+2,6+2,6+3,5		2,6+2,6+2,6+3,5*	
				2,6+2,6+2,6+5,3*		2,1+2,1+2,6+2,6+2,6	
				2,6+2,6+2,6+7,0*		2,6+2,6+2,6+3,5*	
				2,6+2,6+2,6+3,5		2,6+2,6+2,6+3,5*	

\* Con todas las unidades interiores funcionando al mismo tiempo, su potencia total está limitada a la potencia máxima de la unidad exterior. Para más información, contactar con Junkers Bosch.

## Accesorios Aire Acondicionado Climate

Modelo	Referencia	Código EAN	Descripción	Precio base de venta €
 <b>Accesorio WiFi G10 CL-1</b>	7 736 604 125	4 062 321 196 615	Accesorio WiFi compatible con las unidades interiores Murales Climate 3000i, 5000i y 6000i. Conexión con la aplicación "Bosch HomeCom Easy" disponible para iOS y Android	<b>75</b>
 <b>ARC R Control cableado</b>	7 739 835 666	4 057 749 646 149	Control cableado compatible con la unidad de Cassette y Suelo-Techo	<b>100</b>
 <b>Mando infrarrojo ARC R IR</b>	7 739 832 509	4 057 749 217 967	Mando infrarrojo compatible con la unidad de Cassette y Suelo-Techo	<b>50</b>
<b>AC-EW</b>	8 750 500 879	4 062 321 137 403	Cable extensión para Control cableado (ARC-R)	<b>60</b>
 <b>Cable comunicación CL3000i / 5000i (&lt;=5,3kW)</b>	7 733 701 741	4 062 321 345 655	Cable interconexión entre unidades de 5 metros de longitud y 5 hilos	<b>35</b>
<b>Cable comunicación CL3000i / 5000i (7kW)</b>	7 733 701 742	4 062 321 345 662	Cable interconexión entre unidades de 5 metros de longitud y 5 hilos	<b>55</b>

Los Mandos infrarrojos de las unidades murales vienen incluidos en las unidades interiores, para su adquisición, consultar la tarifa de piezas de repuestos.

IVA no incluido

# Mono Split 1X1 Conducto Climate 5000 - SCI R32 Bosch

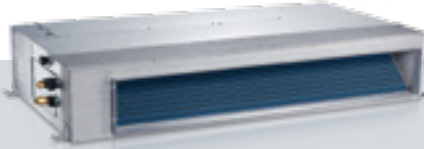

Mono Split 1X1 Conducto Climate 5000 - SCI R32

Modelo	Referencia	Código EAN	Capacidad (kW) Nom (min-max)		Precio base de venta €
			Frío	Calor	
<b>Mono Split 1X1 Conducto Climate 5000 - SCI R32</b>					
<b>Climate 5000 Conducto 5,3kW R32</b>	<b>7 731 200 393</b>	<b>4 062 321 098 568</b>	<b>5,3</b> (2,6-5,7)	<b>5,9</b> (2,2-6,2)	<b>1.795</b>
CL5000 MS 18-2 DCT - interior	7 733 700 012	4 062 321 019 723	-	-	<b>510</b>
CL5000 SCI 18 OUE - exterior	8 733 500 816	4 057 749 948 861	-	-	<b>1.285</b>
<b>Climate 5000 Conducto 7kW R32</b>	<b>7 731 200 394</b>	<b>4 062 321 098 575</b>	<b>7,0</b> (3,3-8,2)	<b>7,6</b> (2,7-8,7)	<b>2.175</b>
CL5000 SCI 24-2 DCT - interior	7 739 835 549	4 057 749 579 683	-	-	<b>530</b>
CL5000 SCI 24 OUE - exterior	8 733 500 817	4 057 749 948 878	-	-	<b>1.645</b>
<b>Climate 5000 Conducto 8,8kW R32</b>	<b>7 733 701 504</b>	<b>4 062 321 341 442</b>	<b>8,8</b> (3,7-9,8)	<b>9,4</b> (2,7-11,1)	<b>2.845</b>
CL5000SCI 30-2 DCT - interior	7 733 700 795	4 062 321 154 578	-	-	<b>615</b>
CL5000SCI 30 OUE - exterior	7 733 700 793	4 062 321 154 554	-	-	<b>2.230</b>
<b>Climate 5000 Conducto 10,5kW R32</b>	<b>7 731 200 395</b>	<b>4 062 321.098.582</b>	<b>10,6</b> (4,0-12,0)	<b>11,1</b> (2,8-13,2)	<b>3.330</b>
CL5000 SCI 36-2 DCT - interior	7 739 835 550	4 057 749 579 690	-	-	<b>860</b>
CL5000 SCI 36 OUE - exterior	8 733 500 818	4 057 749 948 885	-	-	<b>2.470</b>
<b>Climate 5000 Conducto 12,3kW R32</b>	<b>7 733 701 505</b>	<b>4 062 321 341 459</b>	<b>12,3</b> (4,0-13,7)	<b>13,5</b> (2,9-14,3)	<b>3.650</b>
CL5000SCI 42-2 DCT - interior	7 733 700 796	4 062 321 154 585	-	-	<b>925</b>
CL5000SCI 42 OUE - exterior	7 733 700 794	4 062 321 154 561	-	-	<b>2.725</b>
<b>Climate 5000 Conducto 10,5kW - Trifásico- R32</b>	<b>7 731 200 396</b>	<b>4 062 321 098 599</b>	<b>10,6</b> (4,0-12,0)	<b>11,1</b> (2,8-13,2)	<b>3.330</b>
CL 5000 SCI 36-2 DCT - interior	7 739 835 550	4 057 749 579 690	-	-	<b>860</b>
CL 5000 SCI 36 OUE-3 (Trifásico) - exterior	8 733 500 819	4 057 749 948 892	-	-	<b>2.470</b>
<b>Climate 5000 Conducto 14kW - Trifásico - R32</b>	<b>7 731 200 397</b>	<b>4 062 321 098 605</b>	<b>14,1</b> (4,3-15,2)	<b>16,1</b> (3,7-18,0)	<b>4.265</b>
CL5000SCI 48-2 DCT - interior	7 739 837 939	4 057 749 739 889	-	-	<b>1.045</b>
CL5000SCI 48 OUE-3 (Trifásico) - exterior	8 733 500 820	4 057 749 948 908	-	-	<b>3.220</b>

Modelo	Referencia	Código EAN	Descripción	Precio base de venta €
AC-EW	8 750 500 879	4 062 321 137 403	Cable extension para control cableado (ARC-R)	<b>60</b>

## Características técnicas

Modelo	Unidades	Climate 5000 Conducto 5,3kW	Climate 5000 Conducto 7kW	Climate 5000 Conducto 8,8kW	Climate 5000 Conducto 10,5kW	Climate 5000 Conducto 12,3kW	Climate 5000 Conducto 10,5kW Trifásico	Climate 5000 Conducto 14kW Trifásico
<b>Referencia</b>		<b>7 731 200 393</b>	<b>7 731 200 394</b>	<b>7 733 701 504</b>	<b>7 731 200 395</b>	<b>7 733 701 505</b>	<b>7 731 200 396</b>	<b>7 731 200 397</b>
<b>Capacidad Frío</b>	kW	<b>5,3</b> (2,6 - 5,7)	<b>7,0</b> (3,3 - 8,2)	<b>8,8</b> (3,7-9,8)	<b>10,6</b> (4,0 - 12,0)	<b>12,3</b> (4,0-13,7)	<b>10,6</b> (4,0 - 12,0)	<b>14,1</b> (4,3 - 15,2)
	Kcal/h	4536 (2192 - 4889)	6048 (2817 - 7013)	7567 (2924-8427)	9072 (3477 - 10332)	10576 (3439-11780)	9072 (3477 - 10332)	12124 (3697-13070)
<b>Capacidad Calor</b>	kW	<b>5,9</b> (2,2 - 6,2)	<b>7,6</b> (2,7 - 8,7)	<b>9,4</b> (2,7-11,1)	<b>11,1</b> (2,8 - 13,2)	<b>13,5</b> (2,9-14,3)	<b>11,1</b> (2,8 - 13,2)	<b>16,1</b> (3,7-18,0)
	Kcal/h	5040 (1890 - 5293)	6552 (2338 - 7497)	8083 (2322-9544)	9576 (2414 - 11340)	11608 (2494-12296)	9576 (2414 - 11340)	13844 (3181-15477)
<b>Consumo Frío</b>	W	1633 (710 - 1900)	2190 (480 - 2850)	2600 (590-3350)	4000 (902 - 4900)	3653 (930-4350)	4100 (890 - 4980)	5150(1170-5699)
<b>Consumo Calor</b>	W	1580 (740 - 1760)	2050 (500 - 2880)	2300 (530-2900)	3100 (800 - 4640)	3680 (840-4291)	3000 (780 - 4665)	4280(948-5824)
<b>Frío Estacional</b>	SEER	6,1	6,1	6,1	6,1	6,1	6,1	6,1
	<b>Clase eficiencia energética</b>							-
<b>Calor estacional (Clima medio)</b>	SCOP	4,0	4,0	4,0	4,0	4,0	4,0	4,0
	<b>Clase eficiencia energética</b>							-
<b>Espectro de etiqueta</b>		A+++ → D	A+++ → D	A+++ → D	A+++ → D	A+++ → D	A+++ → D	-
<b>Alimentación</b>	V, F, Hz	220-240V,1F,50Hz	220-240V,1F,50Hz	220-240V,1F,50Hz	220-240V,1F,50Hz	220-240V,1F,50Hz	380-415 V,3F,50Hz (ext) / 220-240V,1F,50Hz (int)	380-415 V,3F,50Hz (ext) / 220-240V,1F,50Hz (int)
<b>Unidad interior</b>	Unidades	CL5000 MS 18-2 DCT	CL5000 SCI 24-2 DCT	CL5000SCI 30-2 DCT	CL5000 SCI 36-2 DCT	CL5000SCI 42-2 DCT	CL5000 SCI 36-2 DCT	CL5000SCI 48-2 DCT
<b>Referencia</b>		<b>7 733 700 012</b>	<b>7 739 835 549</b>	<b>7 733 700 795</b>	<b>7 739 835 550</b>	<b>7 733 700 796</b>	<b>7 739 835 550</b>	<b>7 739 837 939</b>
<b>Caudal de aire (Bajo/Medio/Alto)</b>	m³/h	350 / 650 / 880	839 / 1054 / 1248	635 / 1015 / 1400	750 / 1150 / 1400	1047 / 1574 / 1871	750 / 1150 / 1400	1680 / 2040 / 2400
<b>Nivel de presión sonora (Bajo/Medio/Alto)</b>	dB(A)	33 / 38 / 42	38 / 40 / 42	40 / 43 / 46	40 / 43 / 47	49 / 51 / 54	40 / 43 / 47	48 / 50 / 51
<b>Presión estática disponible</b>	Pa	25 (0-100)	25 (0-160)	37 (0-160)	37 (0-160)	50 (0-160)	37 (0-160)	50 (0-160)
<b>Dimensiones (Ancho x Profundo x Alto)</b>	mm	880 x 674 x 210	1100 x 774 x 249	1360 x 774 x 249	1360 x 774 x 249	1200 x 874 x 300	1360 x 774 x 249	1200 x 874 x 300
<b>Peso Neto/Bruto</b>	Kg	24,3 / 29,6	31,5 / 38,9	46,3 / 54,5	40,5 / 48,5	52,8 / 61,3	40,5 / 48,5	47,6 / 55,8
<b>Unidad exterior</b>	Unidades	CL5000 SCI 18 OUE	CL5000 SCI 24 OUE	CL5000SCI 30 OUE	CL5000 SCI 36 OUE	CL5000SCI 42 OUE	CL5000 SCI 36 OUE-3 (Trifásico)	CL5000SCI 48 OUE-3 (Trifásico)
<b>Referencia</b>		<b>8 733 500 816</b>	<b>8 733 500 817</b>	<b>7 733 700 793</b>	<b>8 733 500 818</b>	<b>7 733 700 794</b>	<b>8 733 500 819</b>	<b>8 733 500 820</b>
<b>Caudal de aire (alto)</b>	m³/h	2000	2700	3600	4000	3800	4000	7500
<b>Nivel de presión sonora</b>	dB(A)	55	62	59	65	65	64	66
<b>Dimensiones (Ancho x Profundo x Alto)</b>	mm	800 x 333 x 554	845 x 363 x 702	946 x 410 x 810	946 x 410 x 810	946 x 410 x 810	946 x 410 x 810	952 x 415 x 1333
<b>Peso Neto/Bruto</b>	Kg	33,7 / 36,6	66,8 / 72,6	56,9 / 61,8	66,8 / 73,4	73,9 / 78,9	81,5 / 87,0	106,7 / 119,9
<b>Refrigerante</b>	<b>Tipo</b>	R32	R32	R32	R32	R32	R32	R32
	<b>GWP</b>	675	675	675	675	675	675	675
	<b>Cantidad carga</b>	1,2	1,5	2,0	2,4	2,8	2,4	2,8
	<b>Equivalente de CO<sub>2</sub></b>	0,776	1,013	1,350	1,620	1,620	1,620	1,900
	<b>Distancia estándar</b>	m	5	5	5	5	5	5
<b>Tubería refrigerante</b>	<b>Carga adicional</b>	g/m	15	30	30	30	30	30
	<b>Líquido / Gas</b>	pulg.	1/4"-1/2"	3/8"-5/8"	3/8"-5/8"	3/8"-5/8"	3/8"-5/8"	3/8"-5/8"
	<b>Máx. longitud</b>	m	30	50	50	65	50	65
	<b>Máx. vertical</b>	m	20	25	25	30	30	30

# Mono Split 1X1 Cassette Climate 5000 -SCI R32 Bosch



Mono Split 1X1 Cassette Climate 5000 - SCI R32



Modelo	Referencia	Código EAN	Capacidad (kW) Nom (min-max)		Precio base de venta €
			Frío	Calor	
<b>Mono Split 1X1 Cassette Climate 5000 -SCI R32</b>					
<b>Climate 5000 Cassette 5,3kW R32</b>	<b>7 731 200 398</b>	<b>4 062 321 098 612</b>	<b>5,3 (2,9-5,7)</b>	<b>5,4 (2,4-6,1)</b>	<b>2.240</b>
CL5000 MS 18-1 CAS - interior	7 733 700 010	4 062 321 019 709	-	-	655
CL5000 SCI 18 OUE - exterior	8 733 500 816	4 057 749 948 861	-	-	1.285
Cassette Panel 7/9/12/18 - panel	7 739 834 567	4 057 749 376 640	-	-	300
<b>Climate 5000 Cassette 7kW R32</b>	<b>7 731 200 399</b>	<b>4 062 321 098 629</b>	<b>7,0 (3,2-8,2)</b>	<b>7,6 (2,4-8,7)</b>	<b>2.830</b>
CL5000 SCI 24 CAS - interior	7 739 833 673	4 057 749 311 832	-	-	755
CL5000 SCI 24 OUE - exterior	8 733 500 817	4 057 749 948 878	-	-	1.645
Cassette Panel 24/36/48 - panel	7 739 834 566	4 057 749 376 633	-	-	430
<b>Climate 5000 Cassette 10,5kW R32</b>	<b>7 731 200 400</b>	<b>4 062 321 098 636</b>	<b>10,6 (4,0-12,0)</b>	<b>11,1 (2,9-13,5)</b>	<b>4.030</b>
CL5000 SCI 36 CAS - interior	7 739 833 674	4 057 749 311 849	-	-	1.130
CL5000 SCI 36 OUE - exterior	8 733 500 818	4 057 749 948 885	-	-	2.470
Cassette Panel 24/36/48 - panel	7 739 834 566	4 057 749 376 633	-	-	430
<b>Climate 5000 Cassette 10,5kW -Trifásico- R32</b>	<b>7 731 200 401</b>	<b>4 062 321 098 643</b>	<b>10,6 (4,0-12,0)</b>	<b>11,1 (2,9-14,1)</b>	<b>4.030</b>
CL5000 SCI 36 CAS - interior	7 739 833 674	4 057 749 311 849	-	-	1.130
CL5000 SCI 36 OUE-3 (Trifásico) - exterior	8 733 500 819	4 057 749 948 892	-	-	2.470
Cassette Panel 24/36/48 - panel	7 739 834 566	4 057 749 376 633	-	-	430
<b>Climate 5000 Cassette 14kW - Trifásico - R32</b>	<b>7 731 200 402</b>	<b>4 062 321 098 650</b>	<b>14,1 (4,8-14,6)</b>	<b>16,1 (3,9-16,8)</b>	<b>5.105</b>
CL5000 SCI 48 CAS - interior	7 739 833 675	4 057 749 311 856	-	-	1.455
CL5000 SCI 48 OUE-3 (Trifásico) - exterior	8 733 500 820	4 057 749 948 908	-	-	3.220
Cassette Panel 24/36/48 - panel	7 739 834 566	4 057 749 376 633	-	-	430

## Características técnicas

Modelo	Unidades	Climate 5000 Cassette 5,3kW R32	Climate 5000 Cassette 7kW R32	Climate 5000 Cassette 10,5kW R32	Climate 5000 Cassette 10,5kW -Trifásico- R32	Climate 5000 Cassette 14kW R32 - Trifásico - R32
<b>Referencia</b>		<b>7 731 200 398</b>	<b>7 731 200 399</b>	<b>7 731 200 400</b>	<b>7 731 200 401</b>	<b>7 731 200 402</b>
<b>Capacidad Frío</b>	kW	<b>5,3 (2,9 - 5,7)</b>	<b>7,0 (3,2 - 8,2)</b>	<b>10,6 (4,0 - 12,0)</b>	<b>10,6 (4,0 - 12,0)</b>	<b>14,1 (4,8 - 14,6)</b>
	Kcal/h	4536 (2495 - 4936)	6048 (2769 - 7056)	9072 (3477 - 10332)	9072 (3477 - 10332)	12096 (4088 - 12540)
	kW	<b>5,4 (2,4 - 6,1)</b>	<b>7,6 (2,4 - 8,7)</b>	<b>11,1 (2,9 - 13,5)</b>	<b>11,1 (2,9 - 14,1)</b>	<b>16,1 (3,9 - 16,8)</b>
<b>Capacidad Calor</b>	Kcal/h	4662 (2041 - 5241)	6525 (2092 - 7435)	9576 (2533 - 11592)	9576 (2533 - 12160)	13860 (3376 - 14416)
<b>Consumo Frío</b>	W	1633 (720 - 1860)	2190 (480 - 2850)	3750 (890 - 4500)	3950 (890 - 4500)	5130 (1174 - 5602)
<b>Consumo Calor</b>	W	1460 (700 - 1930)	2050 (500 - 2880)	2993 (720 - 4450)	3000 (720 - 4750)	5050 (987 - 5378)
<b>Frío</b>	SEER	W/W	6,1	6,1	6,1	6,1
<b>Estacional</b>	Eficiencia energética	-				-
<b>Calor</b>	SCOP	W/W	4,0	4,0	4,0	4,0
<b>estacional</b>	Eficiencia energética	-				-
<b>(Clima medio)</b>	Espectro de etiqueta	-	A+++ → D	A+++ → D	A+++ → D	A+++ → D
<b>Alimentación</b>	V, F, Hz	220-240V,1F,50Hz	220-240V,1F,50Hz	220-240V,1F,50Hz	380-415 V,3F,50Hz (ext) / 220-240V,1F,50Hz (int)	380-415 V,3F,50Hz (ext) / 220-240V,1F,50Hz (int)
<b>Unidades interiores</b>		<b>CL5000 SCI 18 CAS</b>	<b>CL5000 SCI 24 CAS</b>	<b>CL5000 SCI 36 CAS</b>	<b>CL5000 SCI 36 CAS</b>	<b>CL5000 SCI 48 CAS</b>
<b>Referencia</b>		<b>7 733 700 010</b>	<b>7 739 833 673</b>	<b>7 739 833 674</b>	<b>7 739 833 674</b>	<b>7 739 833 675</b>
<b>Panel</b>	Unidades	<b>Cassette Panel 7/9/12/18</b>	<b>Cassette Panel 24/36/48</b>	<b>Cassette Panel 24/36/48</b>	<b>Cassette Panel 24/36/48</b>	<b>Cassette Panel 24/36/48</b>
<b>Referencia</b>		<b>7 739 834 567</b>	<b>7 739 834 566</b>	<b>7 739 834 566</b>	<b>7 739 834 566</b>	<b>7 739 834 566</b>
<b>Nivel de presión sonora (Bajo/Medio/Alto)</b>	dB(A)	36 / 39 / 43	40 / 43 / 47	46 / 49 / 51	41 / 47 / 51	49 / 50 / 52
<b>Dimensiones cuerpo (Ancho x Profundo x Alto)</b>	mm	570 x 570 x 260	840 x 840 x 245	840 x 840 x 245	840 x 840 x 245	840 x 840 x 287
<b>Dimensiones panel (Ancho x Profundo x Alto)</b>	mm	647 x 647 x 50	950 x 950 x 55	950 x 950 x 55	950 x 950 x 55	950 x 950 x 55
<b>Peso cuerpo Neto/Bruto</b>	Kg	16,2 / 21,4	23,0 / 27,0	27,5 / 31,0	27,5 / 31,0	29,0 / 32,7
<b>Peso panel Neto/Bruto</b>	Kg	2,5 / 4,5	5,0 / 8,0	5,0 / 8,0	5,0 / 8,0	5,0 / 8,0
<b>Unidades exteriores</b>	Unidades	<b>CL5000 SCI 18 OUE</b>	<b>CL5000 SCI 24 OUE</b>	<b>CL5000 SCI 36 OUE</b>	<b>CL5000 SCI 36 OUE-3 (Trifásico)</b>	<b>CL5000 SCI 48 OUE-3 (Trifásico)</b>
<b>Referencia</b>		<b>8 733 500 816</b>	<b>8 733 500 817</b>	<b>8 733 500 818</b>	<b>8 733 500 819</b>	<b>8 733 500 820</b>
<b>Caudal de aire (alto)</b>	m³/h	2000	2700	4000	4000	7500
<b>Nivel de presión sonora</b>	dB(A)	55	62	65	64	66
<b>Dimensiones (Ancho x Profundo x Alto)</b>	mm	800 x 333 x 554	845 x 363 x 702	946 x 410 x 810	946 x 410 x 810	952 x 415 x 1333
<b>Peso Neto/Bruto</b>	Kg	33,7 / 36,6	66,8 / 72,6	66,8 / 73,4	81,5 / 87,0	106,7 / 119,9
<b>Refrigerante</b>	Tipo	R32	R32	R32	R32	R32
	GWP	675	675	675	675	675
	Cantidad carga	1,2	1,5	2,4	2,4	2,8
	Equivalente de CO2	0,776	1,013	1,620	1,620	1,900
	Distancia estándar	5	5	5	5	5
	Carga adicional	15	30	30	30	30
<b>Tubería refrigerante</b>	Líquido / Gas	1/4"-1/2"	3/8"-5/8"	3/8"-5/8"	3/8"-5/8"	3/8"-5/8"
	Max. longitud	30	50	65	65	65
	Max. vertical	20	25	30	30	30

Contiene gas refrigerante R32 con GWP = 675.

IVA no incluido

# Mono Split 1X1 Suelo-Techo Climate 5000 -SCI R32 Bosch



Mono Split 1X1 Suelo-Techo Climate 5000 - SCI R32

Modelo	Referencia	Código EAN	Capacidad (kW) Nom (min-max)		Precio base de venta €
			Frío	Calor	
<b>Mono Split 1X1 Suelo-Techo Climate 5000 -SCI R32</b>					
<b>Climate 5000 Suelo-Techo 5,3kW R32</b>	<b>7 731 200 403</b>	<b>4 062 321 098 667</b>	<b>5,3 (2,7 - 5,6)</b>	<b>5,6 (2,4 - 6,3)</b>	<b>2.460</b>
CL500SCI 18 FCE - interior	8 733 500 821	4 057 749 948 915	-	-	<b>1.175</b>
CL5000SCI 18 OUE - exterior	8 733 500 816	4 057 749 948 861	-	-	<b>1.285</b>
<b>Climate 5000 Suelo-Techo 7kW R32</b>	<b>7 731 200 404</b>	<b>4 062 321 098 674</b>	<b>7,0 (3,2-8,3)</b>	<b>7,6 (2,7-8,7)</b>	<b>2.885</b>
CL5000 SCI 24 FCE - interior	7 739 834 571	4 057 749 351 418	-	-	<b>1.240</b>
CL5000 SCI 24 OUE - exterior	8 733 500 817	4 057 749 948 878	-	-	<b>1.645</b>
<b>Climate 5000 Suelo-Techo 10,5kW - R32</b>	<b>7 731 200 405</b>	<b>4 062 321 098 681</b>	<b>10,6 (3,9-12,0)</b>	<b>11,1 (2,8-13,5)</b>	<b>4.185</b>
CL5000 SCI 36 FCE - interior	7 739 834 572	4 057 749 351 425	-	-	<b>1.715</b>
CL5000 SCI 36 OUE - exterior	8 733 500 818	4 057 749 948 885	-	-	<b>2.470</b>
<b>Climate 5000 Suelo-Techo 10,5kW - Trifásico- R32</b>	<b>7 731 200 406</b>	<b>4 062 321 098 698</b>	<b>10,6 (3,9-12,0)</b>	<b>11,1 (2,8-14,0)</b>	<b>4.185</b>
CL5000 SCI 36 FCE - interior	7 739 834 572	4 057 749 351 425	-	-	<b>1.715</b>
CL5000 SCI 36 OUE-3 (Trifásico) - exterior	8 733 500 819	4 057 749 948 892	-	-	<b>2.470</b>
<b>Climate 5000 Suelo-Techo 14kW - Trifásico - R32</b>	<b>7 731 200 407</b>	<b>4 062 321 098 704</b>	<b>14,1 (5,0-15,1)</b>	<b>16,1 (3,8-18,1)</b>	<b>5.265</b>
CL5000 SCI 48 FCE - interior	7 739 834 573	4 057 749 351 432	-	-	<b>2.045</b>
CL5000 SCI 48 OUE-3 (Trifásico) - exterior	8 733 500 820	4 057 749 948 908	-	-	<b>3.220</b>

## Características técnicas

Modelo	Unidades	Climate 5000 Suelo-Techo 5,3kW R32	Climate 5000 Suelo-Techo 7kW R32	Climate 5000 Suelo-Techo 10,5kW R32	Climate 5000 Suelo-Techo 10,5kW - Trifásico - R32	Climate 5000 Suelo-Techo 14kW - Trifásico - R32
<b>Referencia</b>		<b>7 731 200 403</b>	<b>7 731 200 404</b>	<b>7 731 200 405</b>	<b>7 731 200 406</b>	<b>7 731 200 407</b>
<b>Capacidad Frío</b>	kW	<b>5,3 (2,7-5,6)</b>	<b>7,0 (3,2 - 8,3)</b>	<b>10,6 (3,9 - 12,0)</b>	<b>10,6 (3,9 - 12,0)</b>	<b>14,1 (5,0 - 15,1)</b>
	Kcal/h	4536 (2322-4815)	6048 (2769 - 7131)	9072 (3377 - 10332)	9072 (3377 - 10332)	12096 (4263 - 12993)
<b>Capacidad Calor</b>	kW	<b>5,6 (2,4 - 6,3)</b>	<b>7,6 (2,7 - 8,7)</b>	<b>11,1 (2,8 - 13,5)</b>	<b>11,1 (2,8 - 14,0)</b>	<b>16,1 (3,8 - 18,1)</b>
	Kcal/h	4815 (2064-5418)	6525 (2338 - 7435)	9756 (2414 - 11592)	9756 (2414 - 11995)	13860 (3273 - 15533)
<b>Consumo Frío</b>	W	1633 (670-1850)	2190 (480 - 2930)	3800 (875 - 4500)	3750 (870 - 4500)	5500 (1158 - 6003)
<b>Consumo Calor</b>	W	1500 (540-1640)	2050 (500 - 2850)	3040 (730 - 4550)	3000 (730 - 4885)	5050 (1026 - 6200)
<b>Frío Estacional</b>	SEER	W/W	6,1	6,1	6,1	6,1
	Eficiencia energética	-				
<b>Calor estacional (Clima medio)</b>	SCOP	W/W	4,0	4,0	4,0	4,0
	Eficiencia energética	-				
<b>Espectro ErP</b>	-	A+++ → D	A+++ → D	A+++ → D	A+++ → D	A+++ → D
<b>Alimentación</b>	V, F, Hz	220-240V,1F,50Hz	220-240V,1F,50Hz	220-240V,1F,50Hz	380-415 V,3F,50Hz (ext) / 220-240V,1F,50Hz (int)	380-415 V,3F,50Hz (ext) / 220-240V,1F,50Hz (int)
<b>Unidades interiores</b>	Unidades	<b>CL500SCI 18 FCE</b>	<b>CL5000 SCI 24 FCE</b>	<b>CL5000 SCI 36 FCE</b>	<b>CL5000 SCI 36 FCE</b>	<b>CL5000 SCI 48 FCE</b>
<b>Referencia</b>		<b>8 733 500 821</b>	<b>7 739 834 571</b>	<b>7 739 834 572</b>	<b>7 739 834 572</b>	<b>7 739 834 573</b>
<b>Nivel de presión sonora (Bajo/Medio/Bajo)</b>	dB(A)	35 / 39 / 42	41 / 46 / 50	42 / 47 / 51	42 / 47 / 51	46 / 50 / 54
<b>Dimensiones (Ancho x Profundo x Alto)</b>	mm	1068 x 675 x 235	1068 x 675 x 235	1650 x 675 x 235	1650 x 675 x 235	1650 x 675 x 235
<b>Peso Neto/Bruto</b>	Kg	28 / 33	27 / 32	39 / 45	39 / 45	41 / 48
<b>Unidades exteriores</b>	Unidades	<b>CL5000SCI 18 OUE</b>	<b>CL5000 SCI 24 OUE</b>	<b>CL5000 SCI 36 OUE</b>	<b>CL5000 SCI 36 OUE-3 (Trifásico)</b>	<b>CL5000 SCI 48 OUE-3 (Trifásico)</b>
<b>Referencia</b>		<b>8 733 500 816</b>	<b>8 733 500 817</b>	<b>8 733 500 818</b>	<b>8 733 500 819</b>	<b>8 733 500 820</b>
<b>Caudal de aire (alto)</b>	m³/h	2000	2700	4000	4000	7500
<b>Nivel de presión sonora</b>	dB(A)	55	62	65	64	66
<b>Dimensiones (Ancho x Profundo x Alto)</b>	mm	800 x 333 x 554	845 x 363 x 702	946 x 410 x 810	946 x 410 x 810	952 x 415 x 1333
<b>Peso Neto/Bruto</b>	Kg	33,7 / 36,6	66,8 / 72,6	66,8 / 73,4	81,5 / 87,0	106,7 / 119,9
<b>Refrigerante</b>	<b>Tipo</b>	-	R32	R32	R32	R32
	<b>GWP</b>	-	675	675	675	675
	<b>Cantidad carga</b>	Kg	1,2	1,5	2,4	2,4
	<b>Equivalente de CO<sub>2</sub></b>	Ton	0,776	1,013	1,620	1,620
	<b>Distancia estándar</b>	m	5	5	5	5
	<b>Carga adicional</b>	g/m	15	30	30	30
<b>Tubería refrigerante</b>	<b>Líquido / Gas</b>	pulg.	1/4"-1/2"	3/8"-5/8"	3/8"-5/8"	3/8"-5/8"
	<b>Max. longitud</b>	m	30	50	65	65
	<b>Max. vertical</b>	m	20	25	30	30



## Mono Split 1X1 Conducto Climate 5000i - SCI R32 Bosch

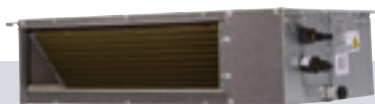

Mono Split 1x1 Bosch Cassette Climate 5000i - SCI R32

Compatible  
con Airzone

Hasta 12 kW

Modelo	Referencia	Código EAN	Capacidad (kW) Nom (min-max)		Precio base de venta €
			Frío	Calor	
<b>Mono Split 1X1 Cassette Climate 5000 -SCI R32</b>					
<b>CL5000iL - Set 35 DE</b>	<b>7 733 701 914</b>	<b>4 062 321 569 648</b>	<b>3,52</b> (0,53-3,99)	<b>3,81</b> (1,00-4,39)	<b>1.475</b>
CL5000iU D 35 E - Interior	7 733 701 888	4 062 321 509 866	-	-	<b>425</b>
CL5000L 35 E - Exterior	7 733 701 869	4 062 321 509 675	-	-	<b>1.050</b>
<b>CL5000iL - Set 53 DE</b>	<b>7 733 701 915</b>	<b>4 062 321 569 655</b>	<b>5,28</b> (2,55-5,86)	<b>5,57</b> (2,20-6,15)	<b>1.805</b>
CL5000iU D 53 E - Interior	7 733 701 889	4 062 321 509 873	-	-	<b>495</b>
CL5000L 53 E - Exterior	7 733 701 870	4 062 321 509 682	-	-	<b>1.310</b>
<b>CL5000iL - Set 70 DE</b>	<b>7 733 701 916</b>	<b>4 062 321 569 662</b>	<b>7,03</b> (3,28-8,16)	<b>7,62</b> (2,81-8,49)	<b>2.220</b>
CL5000iU D 70 E - Interior	7 733 701 890	4 062 321 509 880	-	-	<b>540</b>
CL5000L 70 E - Exterior	7 733 701 871	4 062 321 509 699	-	-	<b>1.680</b>
<b>CL5000iL - Set 88 DE</b>	<b>7 733 701 917</b>	<b>4 062 321 569 679</b>	<b>8,79</b> (2,23-9,85)	<b>9,38</b> (2,70-10,02)	<b>2.895</b>
CL5000iL D 88 E - Interior	7 733 701 891	4 062 321 509 897	-	-	<b>625</b>
CL5000L 88 E - Exterior	7 733 701 872	4 062 321 509 705	-	-	<b>2.270</b>
<b>CL5000iL - Set 105 DE</b>	<b>7 733 701 918</b>	<b>4 062 321 569 686</b>	<b>10,55</b> (2,75-11,14)	<b>11,72</b> (2,78-12,78)	<b>3.400</b>
CL5000iL D 105 E - Interior	7 733 701 892	4 062 321 509 903	-	-	<b>880</b>
CL5000L 105 E - Exterior	7 733 701 873	4 062 321 509 712	-	-	<b>2.520</b>
<b>CL5000iL - Set 125 DE</b>	<b>7 733 701 927</b>	<b>4 062 321 569 778</b>	<b>12,02</b> (2,93-12,31)	<b>13,48</b> (3,37-14,07)	<b>3.720</b>
CL5000iL D 125 E - Interior	7 733 701 893	4 062 321 509 910	-	-	<b>945</b>
CL5000L 125 E - Exterior	7 733 701 875	4 062 321 509 736	-	-	<b>2.775</b>
<b>CL5000iL - Set 105 DE-3 (Trifásico)</b>	<b>7 733 701 919</b>	<b>4 062 321 569 693</b>	<b>10,55</b> (2,73-11,78)	<b>11,72</b> (2,78-12,84)	<b>3.400</b>
CL5000iL D 105 E - Interior	7 733 701 892	4 062 321 509 903	-	-	<b>880</b>
CL5000L 105 E-3 - Exterior	7 733 701 874	4 062 321 509 729	-	-	<b>2.520</b>
<b>CL5000iL - Set 140 DE-3 (Trifásico)</b>	<b>7 733 701 928</b>	<b>4 062 321 569 785</b>	<b>14,07</b> (3,52-15,53)	<b>16,12</b> (4,10-18,17)	<b>4.345</b>
CL5000iL D 140 E - Interior	7 733 701 894	4 062 321 509 927	-	-	<b>1.065</b>
CL5000L 140 E-3 - Exterior	7 733 701 876	4 062 321 509 743	-	-	<b>3.280</b>
<b>CL5000iL - Set 160 DE-3 (Trifásico)</b>	<b>7 733 701 929</b>	<b>4 062 321 569 792</b>	<b>15,24</b> (4,10-17,29)	<b>18,17</b> (4,40-20,52)	<b>4.970</b>
CL5000iL D 160 E - Interior	7 733 701 895	4 062 321 509 934	-	-	<b>1.220</b>
CL5000L 160 E-3 - Exterior	7 733 701 877	4 062 321 509 750	-	-	<b>3.750</b>
Modelo	Referencia	Código EAN	Descripción		Precio base de venta €
<b>AC-EW</b>	8 750 500 879	4 062 321 137 403	Cable extensión para display		<b>60</b>

# Mono Split 1X1 Conducto Climate 5000i - SCI R32 Bosch



## Características técnicas

Modelo	Unid.	CL5000iL-Set 35 DE - Conducto 3,5 kW R32	CL5000iL-Set 53 DE - Conducto 5,3 kW R32	CL5000iL-Set 70 DE - Conducto 7 kW R32	CL5000iL-Set 88 DE - Conducto 8,8 kW R32	CL5000iL-Set 105 DE - Conducto 10,5 kW R32	
<b>Referencia</b>		<b>7 733 701 914</b>	<b>7 733 701 915</b>	<b>7 733 701 916</b>	<b>7 733 701 917</b>	<b>7 733 701 918</b>	
<b>Capacidad Frío</b>	BTU/h	12000 (1800-13607)	18000 (8700-20000)	24000 (11180-27830)	30000 (7600-33600)	36000 (9400-38000)	
	kW	<b>3,52</b> (0,53-3,99)	<b>5,28</b> (2,55-5,86)	<b>7,03</b> (3,28-8,16)	<b>8,79</b> (2,23-9,85)	<b>10,55</b> (2,75-11,14)	
	Kcal/h	3024 (454-3429)	4536 (2192-5040)	6048 (2817-7013)	7560 (1915-8467)	9072 (2369-9576)	
<b>Capacidad Calor</b>	BTU/h	13000 (3400-14975)	19000 (7500-21000)	26000 (9580-28954)	32000 (9200-34200)	40000 (9500-43600)	
	kW	<b>3,81</b> (1,00-4,39)	<b>5,57</b> (2,20-6,15)	<b>7,62</b> (2,81-8,49)	<b>9,38</b> (2,70-10,02)	<b>11,72</b> (2,78-12,78)	
	Kcal/h	3276 (857-3774)	4788 (1890-5292)	6552 (2414-7296)	8064 (2318-8618)	10080 (2394-10987)	
<b>Consumo Frío</b>	W	1053 (155-1373)	1530 (710-2150)	2190 (750-2960)	2500 (190-3050)	3950 (900-4150)	
<b>Consumo Calor</b>	W	1038 (302-1390)	1510 (740-1760)	1900 (640-2580)	2250 (430-2450)	3250 (800-3950)	
<b>Consumo Máximo</b>	A	9	13,5	19	20	22,5	
<b>Frío Estacional</b>	<b>SEER</b>	W/W	6,3	6,5	6,2	6,5	
	<b>Eficiencia energética</b>	-					
<b>Calor estacional (Clima medio)</b>	<b>SCOP</b>	W/W	4	4	4	4	
	<b>Eficiencia energética</b>	-					
<b>Espectro ErP</b>		A+++ → D	A+++ → D	A+++ → D	A+++ → D	A+++ → D	
<b>Alimentación</b>	V,F,Hz	220-240V, 1F, 50Hz	220-240V, 1F, 50Hz	220-240V, 1F, 50Hz	220-240V, 1F, 50Hz	220-240V, 1F, 50Hz	
<b>Unidades interiores</b>	<b>Unid.</b>	<b>CL5000iU D 35 E</b>	<b>CL5000iU D 53 E</b>	<b>CL5000iU D 70 E</b>	<b>CL5000iU D 88 E</b>	<b>CL5000iU D 105 E</b>	
<b>Referencia</b>		<b>7 733 701 888</b>	<b>7 733 701 889</b>	<b>7 733 701 890</b>	<b>7 733 701 891</b>	<b>7 733 701 892</b>	
<b>Caudal de aire (Bajo/Medio/Alto)</b>	m3/h	300 / 480 / 600	515 / 706 / 911	825 / 1035 / 1229	1500 / 1800 / 2100	1500 / 1800 / 2100	
<b>Nivel de presión sonora (Bajo/Medio/Alto)</b>	dB(A)	30 / 32 / 35	35 / 39 / 42	41 / 46 / 49	46 / 48 / 51	46 / 48 / 50	
<b>Presión estática disponible</b>	Pa	25 (0-60)	25 (0-100)	25 (0-160)	37 (0-160)	37 (0-160)	
<b>Dimensiones (Alto x Ancho x Profundo)</b>	mm	200x700x506	210x880x674	249x1100x774	249x1360x774	249x1360x774	
<b>Dimensiones de retorno de aire</b>	mm	-	-	-	-	-	
<b>Dimensiones de la conexión de suministro de aire</b>	mm	-	-	-	-	-	
<b>Peso Neto/Bruto</b>	Kg	17,8 / 21,5	24,4 / 29,6	32,3 / 39,1	40,5 / 48,3	40,5 / 48,2	
<b>Unidades exteriores</b>	<b>Unid.</b>	<b>CL5000L 35 E</b>	<b>CL5000L 53 E</b>	<b>CL5000L 70 E</b>	<b>CL5000L 88 E</b>	<b>CL5000L 105 E</b>	
<b>Referencia</b>		<b>7 733 701 869</b>	<b>7 733 701 870</b>	<b>7 733 701 871</b>	<b>7 733 701 872</b>	<b>7 733 701 873</b>	
<b>Caudal de aire</b>	m³/h	2200	2100	3500	3800	4000	
<b>Nivel de presión sonora</b>	dB(A)	54	56	60	62	63	
<b>Dimensiones (Alto x Ancho x Profundo)</b>	mm	555x765x303	554x805x330	673x890x342	810x946x410	810x946x410	
<b>Peso Neto/Bruto</b>	Kg	26,6 / 29	32,5 / 35,2	43,9 / 46,9	52,8 / 57,3	66,9 / 71,5	
<b>Refrigerante</b>	<b>Tipo</b>	-	R32	R32	R32	R32	
	<b>GWP</b>	-	675	675	675	675	
	<b>Cantidad carga</b>	Kg	0,7	1,2	1,5	2,0	2,4
	<b>Equivalente de CO<sub>2</sub></b>	Ton	0,486	0,776	1,013	1,350	1,620
	<b>Distancia estándar</b>	m	-	-	-	-	-
	<b>Carga adicional</b>	g/m	-	-	-	-	-
<b>Tubería refrigerante</b>	<b>Longitud mínima del tubo int / ext</b>	m	1/4" - 3/8"	1/4"- 1/2"	3/8"- 5/8"	3/8"- 5/8"	3/8"- 5/8"
	<b>Líquido / Gas</b>	pulg.	25	30	50	50	75
	<b>Max. longitud</b>	m	10	20	25	25	30
	<b>Max. vertical</b>	m	-15 ~ 50/-15 ~ 24	-15 ~ 50/-15 ~ 24	-15 ~ 50/-15 ~ 24	-15 ~ 50/-15 ~ 24	-15 ~ 50/-15 ~ 24



# Mono Split 1X1 Conducto Climate 5000i - SCI R32 Bosch

## Características técnicas

Modelo	Unid.	CL5000iL-Set 125 DE - Conducto 12,5 kW R32	CL5000iL-Set 105 DE-3 - Conducto 10,5 kW R32	CL5000iL-Set 140 DE-3 - Conducto 14 kW R32	CL5000iL-Set 160 DE-3 - Conducto 16 kW R32	
<b>Referencia</b>		<b>7 733 701 927</b>	<b>7 733 701 919</b>	<b>7 733 701 928</b>	<b>7 733 701 929</b>	
<b>Capacidad Frío</b>	BTU/h	41000 (10000-42000)	36000 (9300-40200)	48000 (12000-53000)	52000 (14000-59000)	
	kW	<b>12,02</b> (2,93-12,31)	<b>10,55</b> (2,73-11,78)	<b>14,07</b> (3,52-15,53)	<b>15,24</b> (4,10-17,29)	
	Kcal/h	10332 (2520-10584)	9072 (2344-10130)	12096 (3024-13356)	13104 (3528-14868)	
<b>Capacidad Calor</b>	BTU/h	46000 (11500-48000)	40000 (9500-43800)	55000 (14000-62000)	62000 (15000-70000)	
	kW	<b>13,48</b> (3,37-14,07)	<b>11,72</b> (2,78-12,84)	<b>16,12</b> (4,10-18,17)	<b>18,17</b> (4,40-20,52)	
	Kcal/h	11592 (2898-12096)	10080 (2394-11037)	13860 (3528-15624)	15624 (3780-17640)	
<b>Consumo Frío</b>	W	4200 (680-4500)	4000 (890-4200)	4800 (880-6000)	5250 (1030-6650)	
<b>Consumo Calor</b>	W	3450 (750-4100)	3250 (780-4000)	4500 (950-5700)	5150 (950-6600)	
<b>Consumo Máximo</b>	A	22.5	10	13	14	
<b>Frío Estacional</b>	<b>SEER</b>	W/W	6,1	6,1	6,1	
	<b>Eficiencia energética</b>	-	-		-	
<b>Calor estacional (Clima medio)</b>	<b>SCOP</b>	W/W	4	4	3,8	
	<b>Eficiencia energética</b>	-	-		-	
<b>Espectro ErP</b>	-	A+++ → D	A+++ → D	A+++ → D	A+++ → D	
<b>Alimentación</b>	V,F,Hz	220-240V, 1F, 50Hz	380-415 V, 3F, 50Hz (ext) / 220-240V, 1F, 50Hz (int)	380-415 V, 3F, 50Hz (ext) / 220-240V, 1F, 50Hz (int)	380-415 V, 3F, 50Hz (ext) / 220-240V, 1F, 50Hz (int)	
<b>Unidades interiores</b>	<b>Unid.</b>	<b>CL5000iL D 125 E</b>	<b>CL5000iL D 125 E</b>	<b>CL5000iL D 140 E</b>	<b>CL5000iL D 160 E</b>	
<b>Referencia</b>		<b>7 733 701 893</b>	<b>7 733 701 892</b>	<b>7 733 701 894</b>	<b>7 733 701 895</b>	
<b>Caudal de aire (Bajo/Medio/Alto)</b>	m <sup>3</sup> /h	1680 / 2040 / 2400	1500 / 1800 / 2100	1680 / 2040 / 2400	1820 / 2210 / 2600	
<b>Nivel de presión sonora (Bajo/Medio/Alto)</b>	dB(A)	48 / 49 / 52	47 / 49 / 51	47 / 49 / 52	47 / 49 / 53	
<b>Presión estática disponible</b>	Pa	50 (0-160)	37 (0-160)	50 (0-160)	50 (0-160)	
<b>Dimensiones (Alto x Ancho x Profundo)</b>	mm	300x1200x874	249x1360x774	300x1200x874	300x1200x874	
<b>Dimensiones de retorno de aire</b>	mm	-	-	-	-	
<b>Dimensiones de la conexión de suministro de aire</b>	mm	-	-	-	-	
<b>Peso Neto/Bruto</b>	Kg	47,6 / 55,8	40,5 / 48,2	47,6 / 55,8	47,4 / 56,1	
<b>Unidades exteriores</b>	<b>Unid.</b>	<b>CL5000L 125 E</b>	<b>CL5000L 105 E-3 (Trifásico)</b>	<b>CL5000L 140 E-3 (Trifásico)</b>	<b>CL5000L 160 E-3 (Trifásico)</b>	
<b>Referencia</b>		<b>7 733 701 875</b>	<b>7 733 701 874</b>	<b>7 733 701 876</b>	<b>7 733 701 877</b>	
<b>Caudal de aire</b>	m <sup>3</sup> /h	4000	4000	7500	7500	
<b>Nivel de presión sonora</b>	dB(A)	63	63	64	64	
<b>Dimensiones (Alto x Ancho x Profundo)</b>	mm	810x946x410	810x946x410	1333x952x415	1333x952x415	
<b>Peso Neto/Bruto</b>	Kg	71,0 / 75,0	80,5 / 85	103,7 / 118,3	107,0 / 121,2	
<b>Refrigerante</b>	<b>Tipo</b>	-	R32	R32	R32	
	<b>GWP</b>	-	675	675	675	
	<b>Cantidad carga</b>	Kg	2,8	2,4	2,9	3,0
	<b>Equivalente de CO<sub>2</sub></b>	Ton	1,890	1,620	1,958	2,025
	<b>Distancia estándar</b>	m	-	-	-	-
	<b>Carga adicional</b>	g/m	-	-	-	-
<b>Tubería refrigerante</b>	<b>Longitud mínima del tubo int / ext</b>	m	-	-	-	
	<b>Líquido / Gas</b>	pulg.	3/8"- 5/8"	3/8"- 5/8"	3/8"- 5/8"	3/8"- 5/8"
	<b>Max. longitud</b>	m	75	75	75	75
	<b>Max. vertical</b>	m	30	30	30	30
<b>Límites de funcionamiento</b>	<b>Exterior (frío/calor)</b>	°C	-15 ~ 50/-15 ~ 24	-15 ~ 50/-15 ~ 24	-15 ~ 50/-15 ~ 24	-15 ~ 50/-15 ~ 24

Contiene gas refrigerante R32 con GWP = 675.



# Mono Split 1X1 Cassette Climate 5000i - SCI R32 Bosch



Modelo	Referencia	Código EAN	Capacidad (kW) Nom (min-max)		Precio base de venta €
			Frío	Calor	
<b>Mono Split 1x1 Bosch Cassette Climate 5000i - SCI R32</b>					
<b>CL5000iL - Set 35 4CCE - Cassette compacto</b>	<b>7 733 701 908</b>	<b>4 062 321 569 587</b>	<b>3,52</b> (0,85~4,11)	<b>3,81</b> (0,47~4,31)	<b>1.783</b>
CL5000iU 4CC 35 E - Interior	7 733 701 878	4 062 321 509 767	-	-	<b>433</b>
CL5000L 35 E - Exterior	7 733 701 869	4 062 321 509 675	-	-	<b>1.050</b>
CL5000i-P 4CC - Panel	7 733 701 886	4 062 321 509 842	-	-	<b>300</b>
<b>CL5000iL - Set 53 4CCE - Cassette compacto</b>	<b>7 733 701 909</b>	<b>4 062 321 569 594</b>	<b>5,28</b> (2,90~5,59)	<b>5,57</b> (2,37~6,10)	<b>2.265</b>
CL5000iU 4CC 53 E - Interior	7 733 701 879	4 062 321 509 774	-	-	<b>655</b>
CL5000L 53 E - Exterior	7 733 701 870	4 062 321 509 682	-	-	<b>1.310</b>
CL5000i-P 4CC - Panel	7 733 701 886	4 062 321 509 842	-	-	<b>300</b>
<b>CL5000iL - Set 70 4CE - Cassette</b>	<b>7 733 701 910</b>	<b>4 062 321 569 600</b>	<b>7,03</b> (3,30~7,91)	<b>7,62</b> (2,81~8,94)	<b>2.890</b>
CL5000iU 4C 70 E - Interior	7 733 701 880	4 062 321 509 781	-	-	<b>770</b>
CL5000L 70 E - Exterior	7 733 701 871	4 062 321 509 699	-	-	<b>1.680</b>
CL5000i-P 4C - Panel	7 733 701 887	4 062 321 509 859	-	-	<b>440</b>
<b>CL5000iL - Set 88 4CE - Cassette</b>	<b>7 733 701 911</b>	<b>4 062 321 569 617</b>	<b>8,79</b> (2,23~9,38)	<b>9,38</b> (2,70~9,73)	<b>3.678</b>
CL5000iL 4C 88 E - Interior	7 733 701 881	4 062 321 509 798	-	-	<b>968</b>
CL5000L 88 E - Exterior	7 733 701 872	4 062 321 509 705	-	-	<b>2.270</b>
CL5000i-P 4C - Panel	7 733 701 887	4 062 321 509 859	-	-	<b>440</b>
<b>CL5000iL - Set 105 4CE - Cassette</b>	<b>7 733 701 912</b>	<b>4 062 321 569 624</b>	<b>10,55</b> (2,70~11,43)	<b>11,14</b> (2,78~12,30)	<b>4.310</b>
CL5000iL 4C 105 E - Interior	7 733 701 882	4 062 321 509 804	-	-	<b>1.350</b>
CL5000L 105 E - Exterior	7 733 701 873	4 062 321 509 712	-	-	<b>2.520</b>
CL5000i-P 4C - Panel	7 733 701 887	4 062 321 509 859	-	-	<b>440</b>
<b>CL5000iL - Set 125 4CE - Cassette</b>	<b>7 733 701 924</b>	<b>4 062 321 569 747</b>	<b>12,02</b> (2,93~12,31)	<b>13,48</b> (3,37~14,07)	<b>4.615</b>
CL5000iL 4C 125 E - Interior	7 733 701 883	4 062 321 509 811	-	-	<b>1.400</b>
CL5000L 125 E - Exterior	7 733 701 875	4 062 321 509 736	-	-	<b>2.775</b>
CL5000i-P 4C - Panel	7 733 701 887	4 062 321 509 859	-	-	<b>440</b>
<b>CL5000iL - Set 105 4CE-3 (Trifásico) - Cassette</b>	<b>7 733 701 913</b>	<b>4 062 321 569 631</b>	<b>10,55</b> (2,70~11,43)	<b>11,14</b> (2,78~12,66)	<b>4.310</b>
CL5000iL 4C 105 E - Interior	7 733 701 882	4 062 321 509 804	-	-	<b>1.350</b>
CL5000L 105 E-3 - Exterior	7 733 701 874	4 062 321 509 729	-	-	<b>2.520</b>
CL5000i-P 4C - Panel	7 733 701 887	4 062 321 509 859	-	-	<b>440</b>
<b>CL5000iL - Set 140 4CE-3 (Trifásico) - Cassette</b>	<b>7 733 701 925</b>	<b>4 062 321 569 754</b>	<b>14,07</b> (3,52~15,83)	<b>16,12</b> (4,10~17,29)	<b>5.200</b>
CL5000iL 4C 140 E - Interior	7 733 701 884	4 062 321 509 828	-	-	<b>1.480</b>
CL5000L 140 E-3 - Exterior	7 733 701 876	4 062 321 509 743	-	-	<b>3.280</b>
CL5000i-P 4C - Panel	7 733 701 887	4 062 321 509 859	-	-	<b>440</b>
<b>CL5000iL - Set 160 4CE-3 (Trifásico) - Cassette</b>	<b>7 733 701 926</b>	<b>4 062 321 569 761</b>	<b>15,24</b> (4,10~16,71)	<b>18,17</b> (4,40~19,93)	<b>5.880</b>
CL5000iL 4C 160 E - Interior	7 733 701 885	4 062 321 509 835	-	-	<b>1.690</b>
CL5000L 160 E-3 - Exterior	7 733 701 877	4 062 321 509 750	-	-	<b>3.750</b>
CL5000i-P 4C - Panel	7 733 701 887	4 062 321 509 859	-	-	<b>440</b>

# Mono Split 1X1 Cassette Climate 5000i - SCI R32 Bosch

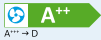
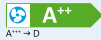
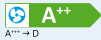

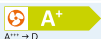
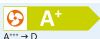
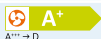
## Características técnicas

Modelo	Unid.	CL5000iL-Set 35 4CCE - Cassette Compacto 3,5kW R32	CL5000iL-Set 53 4CCE - Cassette Compacto 5,3kW R32	CL5000iL-Set 70 4CE - Cassette 7kW R32	CL5000iL-Set 88 4CE - Cassette 8,8kW R32	CL5000iL-Set 105 4CE - Cassette 10,5kW R32	
Referencia		7 733 701 908	7 733 701 909	7 733 701 910	7 733 701 911	7 733 701 912	
Capacidad Frío	BTU/h	12000 (2897-14020)	18000 (9900-19064)	24000 (11263-27000)	30000 (7600-32000)	36000 (9200-39000)	
	kW	<b>3,52</b> (0,85-4,11)	<b>5,28</b> (2,90-5,59)	<b>7,03</b> (3,30-7,91 )	<b>8,79</b> (2,23-9,38)	<b>10,55</b> (2,70-11,43)	
	Kcal/h	3024 (730-3533)	4536 (2495-4804)	6048 (2838-6804)	7560 (1915-8064)	9072 (2318-9828)	
Capacidad Calor	BTU/h	13000 (1604-14705)	19000 (8100-20800)	26000 (9577-30500)	32000 (9200-33200)	38000 (9500-42000)	
	kW	<b>3,81</b> (0,47-4,31)	<b>5,57</b> (2,37-6,10)	<b>7,62</b> (2,81-8,94)	<b>9,38</b> (2,70-9,73)	<b>11,14</b> (2,78-12,30)	
	Kcal/h	3276 (404-3706)	4788 (2041-5242)	6552 (2413-7686)	8064 (2318-8366)	9576 (2394-10584)	
Consumo Frío	W	1010 (168-1434)	1633 (720-2088)	2320 (780-2748)	2750 (190-3000)	3950 (900-4200)	
Consumo Calor	W	1019 (124-1376)	1540 (700-1930)	1900 (610-2700)	2450 (430-2550)	3000 (800-3950)	
Consumo Máximo	A	9	13,5	19	20	22,5	
Frío Estacional	SEER	W/W	6,6	6,3	6,2	6,6	6,7
	Eficiencia energética	-					
Calor estacional (Clima medio)	SCOP	W/W	4,1	4	4	4,2	4
	Eficiencia energética	-					
Espectro ErP	-	A+++ → D	A+++ → D	A+++ → D	A+++ → D	A+++ → D	
Alimentación	V, F, Hz	220-240V, 1F, 50Hz	220-240V, 1F, 50Hz	220-240V, 1F, 50Hz	220-240V, 1F, 50Hz	220-240V, 1F, 50Hz	
Unidades interiores	Unid.	<b>CL5000iU 4CC 35 E</b>	<b>CL5000iU 4CC 53 E</b>	<b>CL5000iU 4C 70 E</b>	<b>CL5000iL 4C 88 E</b>	<b>CL5000iL 4C 105 E</b>	
Referencia		<b>7 733 701 878</b>	<b>7 733 701 879</b>	<b>7 733 701 880</b>	<b>7 733 701 881</b>	<b>7 733 701 882</b>	
Panel		<b>CL5000i-P 4CC</b>	<b>CL5000i-P 4CC</b>	<b>CL5000i-P 4C</b>	<b>CL5000i-P 4C</b>	<b>CL5000i-P 4C</b>	
Referencia		<b>7 733 701 886</b>	<b>7 733 701 886</b>	<b>7 733 701 887</b>	<b>7 733 701 887</b>	<b>7 733 701 887</b>	
Caudal de aire (Bajo/Medio/Alto)	m <sup>3</sup> /h	389 / 485 / 569	479 / 584 / 680	992 / 1118 / 1247	1300 / 1530 / 1700	1300 / 1530 / 1700	
Nivel de presión sonora (Bajo/Medio/Alto)	dB(A)	35 / 38 / 42	39 / 44 / 45	42 / 48 / 50	46 / 48 / 51	46 / 48 / 51	
Dimensiones (Alto x Ancho x Profundo)	mm	260x570x570	260x570x570	205x830x830	245x830x830	245x830x830	
Dimensiones de retorno de aire	mm	50x647x647	50x647x647	55x950x950	55x950x950	55x950x950	
Dimensiones de la conexión de suministro de aire	mm	16,3 / 20,4	16,0 / 20,6	21,6 / 25,4	24,6 / 28,6	27,2 / 31,2	
Peso Neto/Bruto	Kg	2,5 / 4,5	2,5 / 4,5	6 / 9	6 / 9	6 / 9	
Unidades exteriores	Unid.	<b>CL5000L 35 E</b>	<b>CL5000L 53 E</b>	<b>CL5000L 70 E</b>	<b>CL5000L 88 E</b>	<b>CL5000L 105 E</b>	
Referencia		<b>7 733 701 869</b>	<b>7 733 701 870</b>	<b>7 733 701 871</b>	<b>7 733 701 872</b>	<b>7 733 701 873</b>	
Caudal de aire	m <sup>3</sup> /h	2200	2100	3500	3800	4000	
Nivel de presión sonora	dB(A)	54	56	60	62	63	
Dimensiones (Alto x Ancho x Profundo)	mm	555x765x303	554x805x330	673x890x342	810x946x410	810x946x410	
Peso Neto/Bruto	Kg	26,6 / 29	32,5 / 35,2	43,9 / 46,9	52,8 / 57,3	66,9 / 71,5	
Refrigerante	Tipo	-	R32	R32	R32	R32	
	GWP	-	675	675	675	675	
	Cantidad carga	Kg	0,7	1,2	1,5	2,0	2,4
	Equivalente de CO <sub>2</sub>	Ton	0,486	0,776	1,013	1,350	1,620
	Distancia estándar	m	-	-	-	-	-
	Carga adicional	g/m	-	-	-	-	-
Tubería refrigerante	Longitud mínima del tubo int / ext	m	-	-	-	-	
	Líquido / Gas	pulg.	1/4" - 3/8"	1/4" - 1/2"	3/8" - 5/8"	3/8" - 5/8"	3/8" - 5/8"
	Max. longitud	m	25	30	50	50	75
	Max. vertical	m	10	20	25	25	30
Límites de funcionamiento	Exterior (frío/calor)	°C	-15 ~ 50/-15 ~ 24	-15 ~ 50/-15 ~ 24	-15 ~ 50/-15 ~ 24	-15 ~ 50/-15 ~ 24	-15 ~ 50/-15 ~ 24

Contiene gas refrigerante R32 con GWP = 675.

# Mono Split 1X1 Cassette Climate 5000i - SCI R32 Bosch

## Características técnicas

Modelo	Unid.	CL5000iL-Set 125 4CE - Cassette 12,5kW R32	CL5000iL-Set 105 4CE-3 - Cassette 10,5kW R32	CL5000iL-Set 140 4CE-3 - Cassette 14kW R32	CL5000iL-Set 160 4CE-3 - Cassette 16kW R32	
<b>Referencia</b>		<b>7 733 701 924</b>	<b>7 733 701 913</b>	<b>7 733 701 925</b>	<b>7 733 701 926</b>	
<b>Capacidad Frío</b>	BTU/h	41000 (10000-42000)	36000 (9200-39000)	48000 (12000-54000)	52000 (14000-57000)	
	kW	<b>12,02</b> (2,93-12,31)	<b>10,55</b> (2,70-11,43)	<b>14,07</b> (3,52-15,83)	<b>15,24</b> (4,10-16,71)	
	Kcal/h	10332 (2520-10584)	9072 (2318-9828)	12096 (3024-13608)	13104 (3528-14364)	
<b>Capacidad Calor</b>	BTU/h	46000 (11500-48000)	38000 (9500-43200)	55000 (14000-59000)	62000 (15000-68000)	
	kW	<b>13,48</b> (3,37-14,07)	<b>11,14</b> (2,78-12,66)	<b>16,12</b> (4,10-17,29)	<b>18,17</b> (4,40-19,93)	
	Kcal/h	11592 (2898-12096)	9576 (2394-10886)	13860 (3528-14868)	15624 (3780-17136)	
<b>Consumo Frío</b>	W	4200 (680-4350)	4000 (890-4150)	4650 (800-5900)	5000 (980-6200)	
<b>Consumo Calor</b>	W	3700 (750-4250)	3000 (780-4000)	4580 (900-5500)	5550 (1020-6700)	
<b>Consumo Máximo</b>	A	22,5	10	13	14	
<b>Frío Estacional</b>	<b>SEER</b>	W/W	6,1	6,3	6,1	6,3
	<b>Eficiencia energética</b>	-	-		-	-
<b>Calor estacional (Clima medio)</b>	<b>SCOP</b>	W/W	4	3,9	4	4
	<b>Eficiencia energética</b>	-	-		-	-
<b>Espectro ErP</b>	-	A+++ → D	A+++ → D	A+++ → D	A+++ → D	
<b>Alimentación</b>	V, F, Hz	220-240V, 1F, 50Hz	380-415 V, 3F, 50Hz (ext) / 220-240V, 1F, 50Hz (int)	380-415 V, 3F, 50Hz (ext) / 220-240V, 1F, 50Hz (int)	380-415 V, 3F, 50Hz (ext) / 220-240V, 1F, 50Hz (int)	
<b>Unidades interiores</b>		<b>CL5000iL 4C 125 E</b>	<b>CL5000iL 4C 105 E</b>	<b>CL5000iL 4C 140 E</b>	<b>CL5000iL 4C 160 E</b>	
<b>Referencia</b>		<b>7733701883</b>	<b>7733701882</b>	<b>7733701884</b>	<b>7733701885</b>	
<b>Panel</b>		<b>CL5000i-P 4C</b>	<b>CL5000i-P 4C</b>	<b>CL5000i-P 4C</b>	<b>CL5000i-P 4C</b>	
<b>Referencia</b>		<b>7 733 701 887</b>	<b>7 733 701 887</b>	<b>7 733 701 887</b>	<b>7 733 701 887</b>	
<b>Caudal de aire (Bajo/Medio/Alto)</b>	m3/h	1600 / 1750 / 1900	1300 / 1530 / 1700	1600 / 1750 / 1900	1650 / 1850 / 2000	
<b>Nivel de presión sonora (Bajo/Medio/Alto)</b>	dB(A)	48 / 50 / 53	46 / 49 / 51	48 / 51 / 53	50 / 52 / 55	
<b>Dimensiones (Alto x Ancho x Profundo)</b>	mm	287x830x830	245x830x830	287x830x830	87x830x830	
<b>Dimensiones de retorno de aire</b>	mm	55x950x950	55x950x950	55x950x950	55x950x950	
<b>Dimensiones de la conexión de suministro de aire</b>	mm	29,3 / 33,5	27,2 / 31,2	29,3 / 33,5	29,3 / 33,5	
<b>Peso Neto/Bruto</b>	Kg	6 / 9	6 / 9	6 / 9	6 / 9	
<b>Unidades exteriores</b>		<b>CL5000L 125 E</b>	<b>CL5000L 105 E-3 (Trifásico)</b>	<b>CL5000L 140 E-3 (Trifásico)</b>	<b>CL5000L 160 E-3 (Trifásico)</b>	
<b>Referencia</b>		<b>7 733 701 875</b>	<b>7 733 701 874</b>	<b>7 733 701 876</b>	<b>7 733 701 877</b>	
<b>Caudal de aire</b>	m³/h	4000	4000	7500	7500	
<b>Nivel de presión sonora</b>	dB(A)	63	63	64	64	
<b>Dimensiones (Alto x Ancho x Profundo)</b>	mm	810x946x410	810x946x410	1333x952x415	1333x952x415	
<b>Peso Neto/Bruto</b>	Kg	71,0 / 75,0	80,5 / 85	103,7 / 118,3	107,0 / 121,2	
<b>Refrigerante</b>	<b>Tipo</b>	-	R32	R32	R32	
	<b>GWP</b>	-	675	675	675	
	<b>Cantidad carga</b>	Kg	2,8	2,4	2,9	3,0
	<b>Equivalente de CO<sub>2</sub></b>	Ton	1,890	1,620	1,958	2,025
	<b>Distancia estándar</b>	m	-	-	-	-
	<b>Carga adicional</b>	g/m	-	-	-	-
<b>Tubería refrigerante</b>	<b>Longitud mínima del tubo int / ext</b>	m	-	-	-	
	<b>Líquido / Gas</b>	pulg.	3/8"- 5/8"	3/8"- 5/8"	3/8"- 5/8"	3/8"- 5/8"
	<b>Max. longitud</b>	m	75	75	75	75
	<b>Max. vertical</b>	m	30	30	30	30
<b>Límites de funcionamiento</b>	<b>Exterior (frío/calor)</b>	°C	-15 ~ 50/-15 ~ 24	-15 ~ 50/-15 ~ 24	-15 ~ 50/-15 ~ 24	-15 ~ 50/-15 ~ 24

## Mono Split 1X1 Suelo-Techo Climate 5000i - SCI R32 Bosch



Mono Split 1x1 Suelo-Techo Climate 5000i - SCI R32 Bosch

Hasta 12 kW

Modelo	Referencia	Código EAN	Capacidad (kW) Nom (min-max)		Precio base de venta €
			Frío	Calor	
<b>Mono Split 1x1 SueloTecho Climate 5000i - SCI R32</b>					
<b>CL5000iL - Set 53 CF</b>	<b>7 733 701 920</b>	<b>4 062 321 569 709</b>	<b>5,28</b> (2,71-5,86)	<b>5,57</b> (2,42-6,30)	<b>2.505</b>
CL5000iL CF 53 E - Interior	7 733 701 896	4 062 321 509 941	-	-	<b>1.195</b>
CL5000L 53 E - Exterior	7 733 701 870	4 062 321 509 682	-	-	<b>1.310</b>
<b>CL5000iL - Set 70 CF</b>	<b>7 733 701 921</b>	<b>4 062 321 569 716</b>	<b>7,03</b> (3,22-7,77)	<b>7,62</b> (2,72-8,29)	<b>2.980</b>
CL5000iL CF 70 E - Interior	7 733 701 897	4 062 321 509 958	-	-	<b>1.300</b>
CL5000L 70 E - Exterior	7 733 701 871	4 062 321 509 699	-	-	<b>1.680</b>
<b>CL5000iL - Set 105 CF</b>	<b>7 733 701 922</b>	<b>4 062 321 569 723</b>	<b>10,55</b> (2,73-11,43)	<b>11,72</b> (2,78-12,78)	<b>4.520</b>
CL5000iL CF 105 E - Interior	7 733 701 898	4 062 321 509 965	-	-	<b>2.000</b>
CL5000L 105 E - Exterior	7 733 701 873	4 062 321 509 712	-	-	<b>2.520</b>
<b>CL5000iL - Set 105 CF-3 (Trifásico)</b>	<b>7 733 701 923</b>	<b>4 062 321 569 730</b>	<b>10,55</b> (2,73-11,78)	<b>11,72</b> (2,81-12,78)	<b>4.520</b>
CL5000iL CF 105 E - Interior	7 733 701 898	4 062 321 509 965	-	-	<b>2.000</b>
CL5000L 105 E-3 - Exterior	7 733 701 874	4 062 321 509 729	-	-	<b>2.520</b>
<b>CL5000iL - Set 140 CF-3 (Trifásico)</b>	<b>7 733 701 930</b>	<b>4 062 321 569 808</b>	<b>14,07</b> (3,52-15,24)	<b>16,12</b> (4,10-17,00)	<b>5.365</b>
CL5000iL CF 140 E - Interior	7 733 701 899	4 062 321 509 972	-	-	<b>2.085</b>
CL5000L 140 E-3 - Exterior	7 733 701 876	4 062 321 509 743	-	-	<b>3.280</b>
<b>CL5000iL - Set 160 CF-3 (Trifásico)</b>	<b>7 733 701 931</b>	<b>4 062 321 569 815</b>	<b>15,83</b> (4,10-16,71)	<b>18,17</b> (4,40-19,64)	<b>6.130</b>
CL5000iL CF 160 E - Interior	7 733 701 900	4 062 321 509 989	-	-	<b>2.380</b>
CL5000L 160 E-3 - Exterior	7 733 701 877	4 062 321 509 750	-	-	<b>3.750</b>

# Mono Split 1X1 Suelo-Techo Climate 5000i - SCI R32 Bosch

## Características técnicas

Modelo	Unid.	CL5000iL-Set 53 CF - Suelo-Techo 5,3kW R32	CL5000iL-Set 70 CF - Suelo-Techo 7kW R32	CL5000iL-Set 105 CF - Suelo-Techo 10,5kW R32	CL5000iL-Set 105 CF-3- Suelo-Techo 10,5kW R32	CL5000iL-Set 140 CF-3- Suelo-Techo 14kW R32	CL5000iL-Set 160 CF-3- Suelo-Techo 16kW R32	
<b>Referencia</b>		<b>7 733 701 920</b>	<b>7 733 701 921</b>	<b>7 733 701 922</b>	<b>7 733 701 923</b>	<b>7 733 701 930</b>	<b>7 733 701 931</b>	
<b>Capacidad Frío</b>	BTU/h	18000 (9250-20000)	24000 (10990-26500)	36000 (9300-39000)	36000 (9300-40200)	48000 (12000-52000)	54000 (14000-57000)	
	kW	<b>5,28</b> (2,71-5,86)	<b>7,03</b> (3,22-7,77)	<b>10,55</b> (2,73-11,43)	<b>10,55</b> (2,73-11,78)	<b>14,07</b> (3,52-15,24)	<b>15,83</b> (4,10-16,71)	
	Kcal/h	4536 (2331-5040)	6048 (2769-6678)	9072 (2344-9828)	9072 (2344-10130)	12096 (3024-13104)	13608 (3528-14364)	
<b>Capacidad Calor</b>	BTU/h	19000 (8250-21500)	26000 (9280-28285)	40000 (9600-43600)	40000 (9500-43600)	55000 (14000-58000)	62000 (15000-67000)	
	kW	<b>5,57</b> (2,42-6,30)	<b>7,62</b> (2,72-8,29)	<b>11,72</b> (2,78-12,78)	<b>11,72</b> (2,81-12,78)	<b>16,12</b> (4,10-17,00)	<b>18,17</b> (4,40-19,64)	
	Kcal/h	4788 (2079-5418)	6552 (2339-7128)	10080 (2419-10987)	10080 (2394-10987)	13860 (3528-14616)	15624 (3780-16884)	
<b>Consumo Frío</b>	W	1450 (670-2027)	2300 (747-2930)	3900 (900-4250)	4000 (890-4300)	5000 (900-5950)	5650 (1100-6650)	
<b>Consumo Calor</b>	W	1500 (540-1640)	2050 (650-2850)	3350 (800-3950)	3350 (780-3950)	5100 (1000-6050)	6050 (1050-7100)	
<b>Consumo Máximo</b>	A	13,5	19	22,5	10	13	14	
<b>Frío Estacional</b>	<b>SEER</b>	W/W	6,2	6,1	6,4	6,2	6,1	
	<b>Eficiencia energética</b>	-					-	-
<b>Calor estacional (Clima medio)</b>	<b>SCOP</b>	W/W	4	4	4,1	4	3,9	
	<b>Eficiencia energética</b>	-					-	-
<b>Espectro ErP</b>	-	A+++ → D	A+++ → D	A+++ → D	A+++ → D	A+++ → D	A+++ → D	
<b>Alimentación</b>	V, F, Hz	220-240V, 1F, 50Hz	220-240V, 1F, 50Hz	220-240V, 1F, 50Hz	380-415 V, 3F, 50Hz (ext) / 220-240V, 1F, 50Hz (int)	380-415 V, 3F, 50Hz (ext) / 220-240V, 1F, 50Hz (int)	380-415 V, 3F, 50Hz (ext) / 220-240V, 1F, 50Hz (int)	
<b>Unidades interiores</b>	<b>Unid.</b>	<b>CL5000iL CF 53 E</b>	<b>CL5000iL CF 70 E</b>	<b>CL5000iL CF 105 E</b>	<b>CL5000iL CF 105 E</b>	<b>CL5000iL CF 140 E</b>	<b>CL5000iL CF 160 E</b>	
<b>Referencia</b>		<b>7 733 701 896</b>	<b>7 733 701 897</b>	<b>7 733 701 898</b>	<b>7 733 701 898</b>	<b>7 733 701 899</b>	<b>7 733 701 900</b>	
<b>Caudal de aire (Bajo/Medio/Alto)</b>	m <sup>3</sup> /h	723 / 839 / 958	853 / 1023 / 1192	1504 / 1728 / 1955	1504 / 1728 / 1955	1600 / 1850 / 2100	1650 / 1950 / 2200	
<b>Nivel de presión sonora (Bajo/Medio/Alto)</b>	dB(A)	37 / 41 / 44	43 / 47 / 51	45 / 48 / 51.5	45 / 48 / 51	46 / 50 / 53	48 / 52 / 55	
<b>Dimensiones (Alto x Ancho x Profundo)</b>	mm	235x1068x675	235x1068x675	235x1650x675	235x1650x675	235x1650x675	235x1650x675	
<b>Dimensiones de retorno de aire</b>	mm	28 / 33	28 / 33	42 / 48	42 / 48	42 / 49	42 / 49	
<b>Dimensiones de la conexión de suministro de aire</b>	mm	16,3 / 20,4	16,0 / 20,6	21,6 / 25,4	24,6 / 28,6	27,2 / 31,2	29,3 / 33,5	
<b>Peso Neto/Bruto</b>	Kg	2,5 / 4,5	2,5 / 4,5	6 / 9	6 / 9	6 / 9	6 / 9	
<b>Unidades exteriores</b>	<b>Unid.</b>	<b>CL5000L 53 E</b>	<b>CL5000L 70 E</b>	<b>CL5000L 105 E</b>	<b>CL5000L 105 E-3 (Trifásico)</b>	<b>CL5000L 140 E-3 (Trifásico)</b>	<b>CL5000L 160 E-3 (Trifásico)</b>	
<b>Referencia</b>		<b>7 733 701 870</b>	<b>7 733 701 871</b>	<b>7 733 701 873</b>	<b>7 733 701 874</b>	<b>7 733 701 876</b>	<b>7 733 701 877</b>	
<b>Caudal de aire</b>	m <sup>3</sup> /h	2100	3500	4000	4000	7500	7500	
<b>Nivel de presión sonora</b>	dB(A)	56	60	63	63	64	64	
<b>Dimensiones (Alto x Ancho x Profundo)</b>	mm	554x805x330	673x890x342	810x946x410	810x946x410	1333x952x415	1333x952x415	
<b>Peso Neto/Bruto</b>	Kg	32,5 / 35,2	43,9 / 46,9	66,9 / 71,5	80,5 / 85	103,7 / 118,3	107,0 / 121,2	
<b>Refrigerante</b>	<b>Tipo</b>	-	R32	R32	R32	R32	R32	
	<b>GWP</b>	-	675	675	675	675	675	
	<b>Cantidad carga</b>	Kg	1,2	1,5	2,4	2,4	2,9	3,0
	<b>Equivalente de CO<sub>2</sub></b>	Ton	0,776	1,013	1,620	1,620	1,958	2,025
	<b>Distancia estándar</b>	m	-	-	-	-	-	-
	<b>Carga adicional</b>	g/m	-	-	-	-	-	-
<b>Tubería refrigerante</b>	<b>Longitud mínima del tubo int / ext</b>	m	-	-	-	-	-	
	<b>Líquido / Gas</b>	pulg.	1/4"- 1/2"	3/8"- 5/8"	3/8"- 5/8"	3/8"- 5/8"	3/8"- 5/8"	
	<b>Max. longitud</b>	m	30	50	75	75	75	
	<b>Max. vertical</b>	m	20	25	30	30	30	
<b>Límites de funcionamiento</b>	<b>Exterior (frío/calor)</b>	°C	-15 ~ 50/-15 ~ 24	-15 ~ 50/-15 ~ 24	-15 ~ 50/-15 ~ 24	-15 ~ 50/-15 ~ 24	-15 ~ 50/-15 ~ 24	





## En Junkers queremos acompañarte

### Apoyo al profesional

Por eso sumamos a nuestra amplia gama de productos de alta calidad, un gran número de servicios para apoyar a los profesionales en todas las etapas del proyecto e instalación de sistemas.

#### Formación profesional con Junkers

En Junkers ponemos a tu disposición planes de formación para ayudarte en tu trabajo, pudiendo completarlos tanto presencialmente como a distancia.



##### Formación presencial en la Academia

Conoce nuestro plan de Formación y encuentra la alternativa de Junkers que más te interese. Infórmate y regístrate.

**Teléfono:** 902 41 00 14

**Fax:** 913 279 865

**E-mail:** junkers.tecnica@es.bosch.com

**Web:** www.academia.junkers.es



##### Aula On Line

Junkers también ofrece al profesional la posibilidad de realizar la formación a distancia.

Para acceder entra en **www.junkers.es** dentro de **acceso Profesional** y haz clic en **Formación Aula On Line** o directamente en **www.aulajunkers.es**

#### Herramientas de apoyo en la implementación de la directiva ErP



##### Software ErP Pro Tool:

Identificar y calcular etiquetas de sistema.



##### Base de datos de documentación técnica,

donde se podrán descargar las etiquetas y toda la información relacionada con la nueva directiva ErP.



**Simulador de producto**, que permite al usuario la comparación de tecnologías para elegir la opción que más le convenga.

#### Más servicios Junkers para el profesional



##### Documentación:

(folletos técnicos, comerciales, guías...) en **www.junkers.es** o en **www.academia.junkers.es** en el directorio de documentación.



##### Línea de apoyo técnico

a través de nuestro Servicio Telefónico de Atención al Profesional 902 41 00 14.



##### JunkersPro

Aplicación móvil para smartphone con ayuda especializada en el momento de la instalación.



**Servicio post-venta:** 902 100 724

## Cómo contactar con nosotros

### Aviso de averías

Tel.: 91 175 90 92

E-mail: asistencia-tecnica.junkers@es.bosch.com

### Información general para el usuario final

Tel.: 902 100 724 – 91 175 90 92

E-mail: asistencia-tecnica.junkers@es.bosch.com

### Apoyo técnico para el profesional

Tel.: 902 410 014

E-mail: junkers.tecnica@es.bosch.com

### Información

#### Club Junkers plus

Si aún no eres socio de nuestro exclusivo club para profesionales Junkers plus, date de alta hoy mismo llamando al 902 747 032 o a través de [www.junkersplus.es](http://www.junkersplus.es)



**BOSCH**

Robert Bosch España, S.L.U.  
Bosch Termotecnia  
Calle de los Hermanos García Noblejas, 19  
28037 Madrid  
[www.junkers.es](http://www.junkers.es)

Junkers no asume ninguna responsabilidad en los posibles errores contenidos en este catálogo, reservándose el derecho a realizar las modificaciones que considere oportunas, en cualquier momento y sin previo aviso, por razones comerciales o técnicas. Este catálogo solo constituye una información orientativa de la oferta de productos Junkers, con lo que la contratación de su suministro queda sometida a la expresa confirmación por parte de Junkers de la disponibilidad de los productos. Asimismo dichos productos están sujetos a modificaciones comerciales o técnicas que Junkers pueda considerar convenientes, con lo que su compra igualmente se somete a la previa confirmación de dichas modificaciones. Las fotos de productos publicadas en este catálogo pueden llevar instalados accesorios opcionales.