

# Caldera Mural Eléctrica

Manual de instalación y uso

**modelo**

**CM**

 **PEISA**

Una empresa de 



<b>1. INFORMACIÓN GENERAL</b>	<b>6</b>
1.1 Características principales	7
1.2 Recomendaciones de seguridad	7
<b>2. INSTALACIÓN</b>	<b>10</b>
2.1 Dimensiones generales y conexiones	10
2.2 Montaje	11
2.3 Vaso de expansión	13
2.4 Esquema de conexión entre la caldera a la instalación	13
2.5 Conexión de dispositivos externos	14
<b>3. PUESTA EN MARCHA</b>	<b>17</b>
3.1 Instalaciones con agua	17
<b>4. CONFIGURACIÓN AVANZADA</b>	<b>18</b>
<b>5. FUNCIONAMIENTO DEL PANEL DE CONTROL</b>	<b>20</b>
5.1 Modos de uso	21
5.1.1 Modo apagado (stand-by)	21
5.1.2 Modo Invierno	21
5.1.3 Modo de Invierno + ACS	22
5.1.4 Modo Verano	23
5.1.5. Señalización - Guía Rápida	25
<b>6. ANOMALÍAS DE FUNCIONAMIENTO</b>	<b>26</b>

# Indice

<b>7. CARACTERÍSTICAS TÉCNICAS</b>	<b>27</b>
<b>8. CERTIFICADO DE GARANTÍA</b>	<b>29</b>



# 1. INFORMACIÓN GENERAL

---

Este manual contiene información relativa a la instalación, mantenimiento, uso y recomendaciones generales acerca del empleo de las calderas eléctricas CM.

PEISA recomienda la lectura de este manual antes de proceder a instalar su caldera CM. Si después de su lectura todavía quedan interrogantes, comuníquese con el servicio técnico o con el representante local. Se recomienda enfáticamente que el instalador lea las instrucciones y se las deje al usuario para futuras referencias.

La instalación debe satisfacer las disposiciones vigentes, nacionales, municipales o locales según corresponda.

La caldera se fabrica y comercializa sólo para el uso proyectado.

## 1.1 Características principales

---

La caldera PEISA CM es un nuevo generador térmico que funciona con energía eléctrica, para la producción de agua caliente para calefacción; está concebida con sistemas tecnológicamente de vanguardia y sus componentes principales son:

- Modulación electrónica de la potencia, a fin de hacer un uso racional y eficiente de la energía consumida.
- Vaso de expansión cerrado con válvula de llenado y de sobrepresión incorporadas.
- Bomba circuladora de control electrónico para el circuito de calefacción, con protección térmica del motor, apto para instalaciones de radiadores, fancoils y piso radiante.
- Panel frontal con indicadores de funcionamiento y señalización de anomalías.
- Termostato de seguridad límite para el intercambiador de la caldera en el caso de sobrecalentamiento.
- Válvula de by-pass: permite que el sistema mantenga el flujo mínimo de circulación de agua a través de la caldera y reduce ruidos en la instalación cuando, por ejemplo, las válvulas termostáticas están cerradas.

## 1.2 Recomendaciones de seguridad

---

- Lea y siga estrictamente las instrucciones de instalación y uso para asegurar una larga vida útil y un funcionamiento seguro de la caldera.
- Conecte la caldera a una instalación eléctrica eficiente que se haya realizado de acuerdo a la normativa vigente.
- La instalación eléctrica debe poseer disyuntor diferencial y protección térmica acorde a la potencia de la caldera. Las distancias entre polos deben ser mayores a 3mm.
- Antes de instalar la caldera, enjuague bien la instalación de calefacción a fin de evitar que residuos puedan alterar el funcionamiento de la caldera.
- No instale ningún accesorio que obstruya la salida de la válvula de seguridad

(válvulas, tapones, etc.).

- La caldera debe montarse sobre una pared o superficie uniforme.
- La caldera no debe instalarse en espacios ni superficies húmedas o en lugares expuestos al peligro de explosión o donde se alcance una temperatura menor a 0°C
- La instalación de calderas y todos los trabajos eléctricos e hidráulicos deben ser realizados por un instalador profesional calificado.
- Todo el trabajo de instalación debe ser realizado con los suministros de electricidad y agua desconectados o cerrados.
- No vacíe la instalación de calefacción al finalizar el periodo de uso (invierno).
- Fuera de la temporada de uso, no desconecte la caldera de la red eléctrica, ya que permanecen activos dispositivos y procedimientos de seguridad para la caldera y la instalación.
- Instale, de ser necesario, un vaso de expansión cerrado adicional al incorporado en la caldera.
- Si el cable de alimentación estuviera dañado, el mismo debe ser sustituido por PEISA, servicio técnico autorizado o personas igualmente calificadas para evitar riesgos de accidentes.
- En el caso de utilizar la caldera para losa radiante:
  - Instale accesorio de seguridad para proteger contra temperatura de flujo excesiva.
  - Ajuste la temperatura máxima de flujo a un valor adecuado para la instalación (configuración avanzada).





### **IMPORTANTE**

Los niños deben ser supervisados para asegurar que no jueguen con el equipo.

Este equipo no está destinado para ser usado por personas (incluidos niños) con capacidades físicas, sensoriales o mentales reducidas, o con falta experiencia y conocimiento, a menos que se le haya dado instrucción o supervisión referida al uso del aparato por una persona responsable de su seguridad.

---

# 2. INSTALACIÓN

## 2.1 Dimensiones generales y conexiones

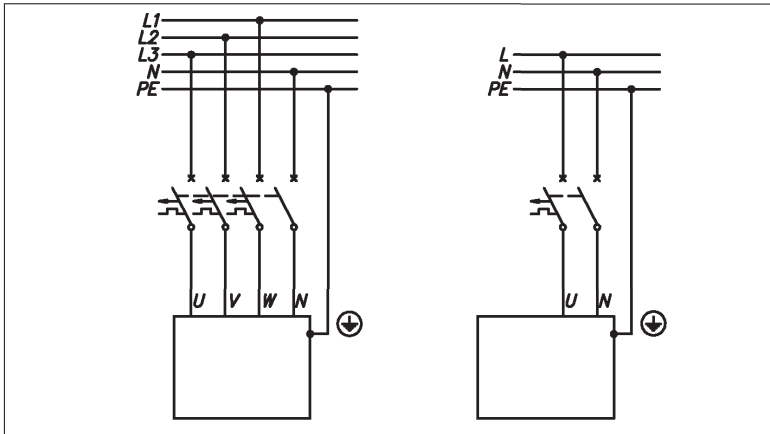
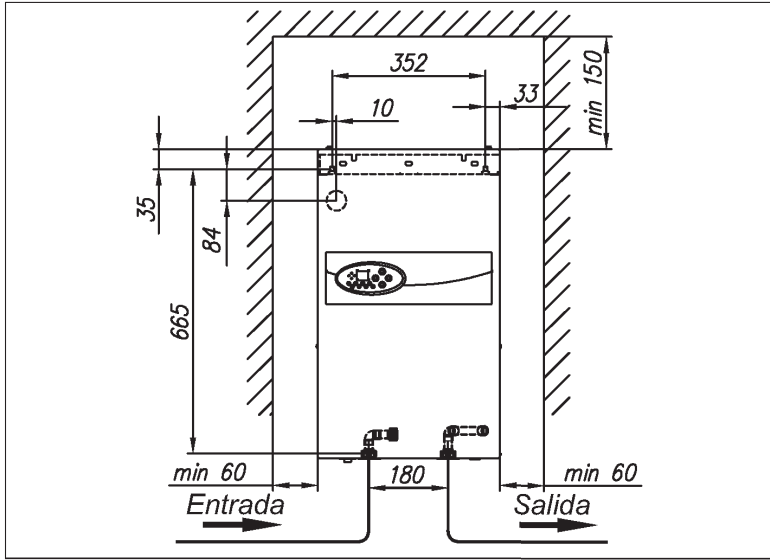

1. Instale la caldera verticalmente sobre los tornillos de montaje, con las conexiones hacia abajo, respetando las distancias perimetrales mínimas, según lo indicado en el esquema.
2. Conectar la caldera a la instalación de calefacción (mandada y retorno), colocando válvulas de cierre en las conexiones.
3. Llene la instalación de calefacción con agua tratada o líquido anticongelante, ya que influye significativamente en la durabilidad de las resistencias.
4. Debe desairear (purgar el aire) de la instalación de calefacción.
5. Conecte la caldera a la instalación eléctrica.
6. Instale el termostato de ambiente de acuerdo con su manual de instalación, en el ambiente correspondiente.
7. Realice la conexión entre el termostato de ambiente y la caldera a la borneira de conexiones del panel de mando (entrada RT).
8. Una vez terminada la instalación, puede encender la caldera. Ver la sección: Puesta en marcha.
9. Es necesario prever en la instalación una conexión de llenado / vaciado de la instalación.



### RECOMENDACIONES

En caso de conectar un termostato de ambiente no provisto por PEISA, verifique que los contactos estén libres de tensión. No conecte tensión en las entradas RT, NA, Thw, Text, puede causar un daño permanente en el controlador de la caldera.

## Conexión de calderas para corriente trifásica

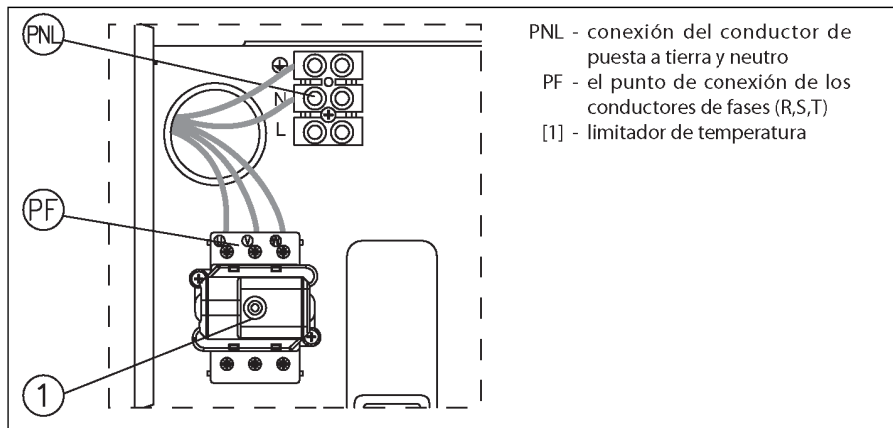

## Conexión de calderas para corriente monofásica

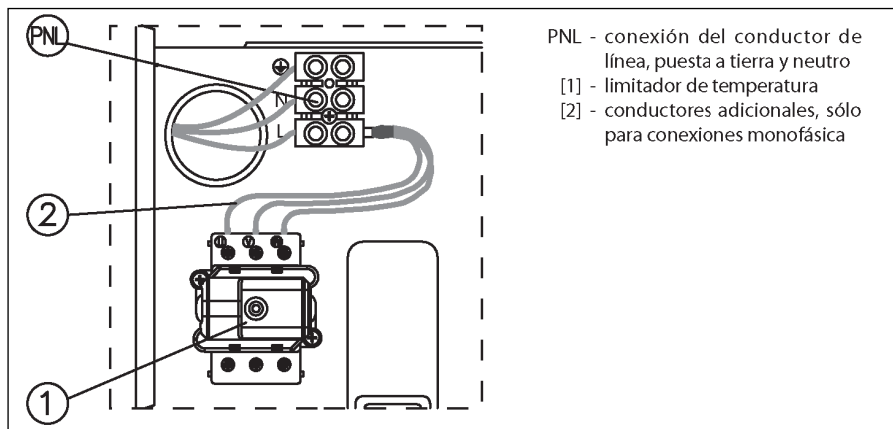

### IMPORTANTE:

Las calderas de 8 kW están pre reguladas de fábrica para trabajar en instalaciones monofásicas. Para conectarlas a una instalación trifásica es necesario quitar los conductores adicionales [2]

## 2.3 Vaso de expansión

Las calderas PEISA CM están equipadas con un vaso de expansión con capacidad de 6 litros y precargados con una presión de 1,5 bar. Este vaso de expansión es suficiente para las siguientes capacidades de instalación de calefacción con las temperaturas del medio de calentamiento en la instalación y presión del llenado de la instalación puestos.

Temperatura de mandada / retorno	Volumen de la instalación	Presión de llenado
[°C]	[litros]	[bar]
85/70	58	1,5
70/55	79	
55/45	103	
50/40	115	
45/35	128	

NOTA: Para instalaciones de mayor volumen o diferentes condiciones de trabajo, se deberá calcular el volumen del vaso de expansión de la misma.

## 2.4 Esquema de conexión entre la caldera a la instalación

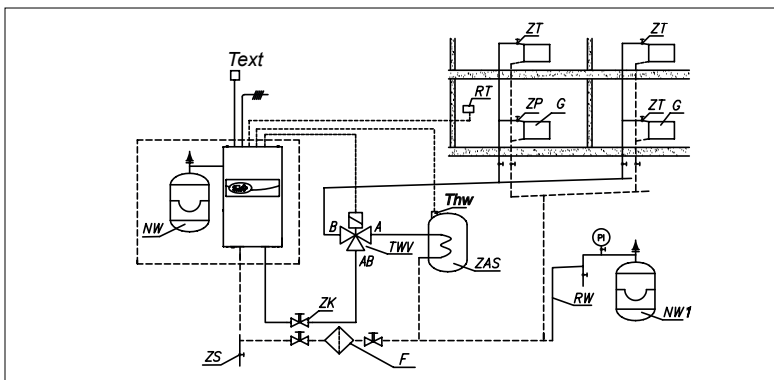

- |                                    |                             |
|------------------------------------|-----------------------------|
| PI - Manómetro                     | F - Filtro                  |
| ZK - Válvula de corte              | RT - Termostato de ambiente |
| RW - Cañería de expansión          | ZS - Válvula de vaciado     |
| NW - Vaso de expansión incorporado | TWV - Válvula de tres vías  |
| NW1 - Vaso de expansión            | ZAS - Tanque ACS            |
| ZT - Válvula termostática          | Thw - Sensor WE-019/01      |
| ZP - Válvula de paso               | Text - Sensor WE-027        |
| G - Radiador                       |                             |

## 2.5 Conexión de dispositivos externos

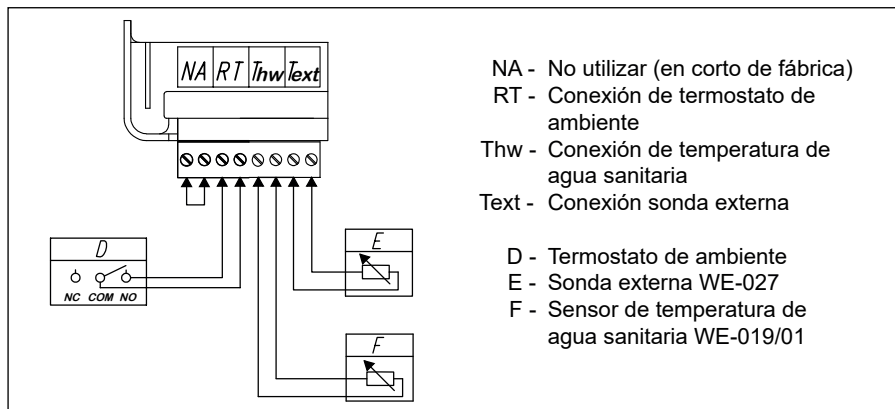

### Termostato de ambiente

Cuando se conecta un termostato de ambiente (entrada RT), se regula la temperatura del ambiente donde está instalado. Una vez alcanzada la temperatura fijada, se abre el contacto (tiene que estar libre de tensión), interrumpiendo el funcionamiento de la calefacción.

### Sensor de temperatura de agua sanitaria

Cuando se realiza una instalación con generación y acumulación de agua caliente sanitaria y se coloca un sensor de temperatura de agua en el tanque, la distancia entre el tanque y la caldera debe ser la menor posible a fin de evitar errores de lectura, conectar según la indicación del esquema de conexión.

Es conveniente que los cables del sensor no estén cerca de cables de alimentación, ya que se pueden producir interferencias.

Para activar el funcionamiento del sensor, es necesario proceder según lo indicado en el capítulo de configuración avanzada.

**NOTA:** El sensor se activará al prender el funcionamiento del tanque de agua caliente sanitaria (ACS). Vea cómo prender el tanque ACS en "Configuración".

### Válvula de 3 vías

El control de la válvula se realiza por la aplicación de voltaje 220 V. Sin alimentación eléctrica la válvula se posiciona con la vía A cerrada y la vía B abierta, cuando se activa la alimentación eléctrica la esfera se mueve desde la vía A hasta la vía B.

Los símbolos CB y A y B, se encuentran identificados en el cuerpo de la válvula. En esta combinación la entrada B sirve para alimentar el circuito de calefacción, mientras que la entrada A sirve para alimentar al tanque.

### Diagrama de conexión para válvula de 3 vías

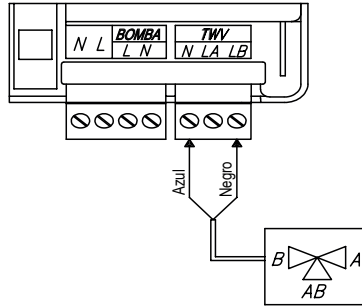

**NOTA:** La válvula funcionará al prender el funcionamiento del tanque de agua sanitaria. Para activar esta funcionalidad, siga las instrucciones en “Configuración avanzada”.

### Sensor de temperatura externa (WE-027)

Este sensor permite hacer una corrección a la curva de calefacción (ver “configuración avanzada”) para así lograr un mejor rendimiento.

La distancia entre el sensor y la caldera debe ser la menor posible a fin de evitar errores de lectura. Los cables no deben instalarse cerca de otros cables, ya sea de tensión 220V o de electrónica, para evitar interferencias en la lectura.

Se recomienda instalar el sensor en la cara Sur o Sur-Oeste del edificio, alejado de ventanas y ventilaciones.





#### Atención:



Si no conecta el sensor de temperatura externa es necesario desactivar la compensación de temperatura (coeficiente de la curva de calentamiento, conmutador de compensación por clima apagado (C = 0)).

# 3. PUESTA EN MARCHA

## 3.1 Instalaciones con agua

1. Comprobar si la presión de agua de la instalación es la necesaria (ver la sección "Características técnicas"), presionando los botones  o  en el tablero de comandos. Si el indicador "A" parpadea, la presión es demasiado baja. Este procedimiento no es aplicable en instalaciones con vaso de expansión abierto.
2. Ponga la bomba en modo de presión constante (ver la sección "Configuración avanzada").
3. Presionar el botón de encendido .
4. Comprobar si el caudal es el adecuado: el indicador H debe estar encendido. El indicador puede parpadear los primeros segundos hasta alcanzar el caudal adecuado.



La bomba debería purgarse en forma automática en un período corto de tiempo. Si es necesario purgarla en forma manual, proceda de la siguiente forma:



- a. Cerrar la válvula de corte a la salida de la Caldera.
  - b. Colocar la bomba en su eficiencia máxima (ver sección "configuración avanzada").
  - c. Esperar 30 segundos, o que no salgan burbujas de aire.
  - d. Abrir la válvula de corte a la salida de la caldera.
5. Desconectar la caldera presionando el botón de encendido por 3 segundos .
  6. Ajustar la bomba en modo de funcionamiento automático (ver la sección "Configuración avanzada").
  7. Conectar el termostato de ambiente, o cerrar los contactos NA
  8. Encender la caldera, presionando el botón de encendido .
  9. Ajuste los parámetros de la curva de calefacción al edificio (coeficiente de curva de calefacción y calibración) - ver sección "Configuración avanzada".  
Al reiniciar la pendiente de la curva se apaga la compensación por clima y se inicia la operación de la caldera de acuerdo a los ajustes manuales de la instalación.



# 4. CONFIGURACIÓN AVANZADA

Para entrar al modo configuración avanzada, hay que colocar la caldera en modo apagado, presionando el pulsador  por 3 segundos.

Luego presionar el  y sin soltar presionar el . Volver a presionar  sola para navegar por los parámetros.

Para seleccionar parámetros, pulse el botón , y con  o  se puede cambiar el valor.

Parámetros:

- Potencia de caldera: introducir el valor de la placa de marcado (kW)
  
- Modo de funcionamiento de la bomba: PA (automático) PC (constante). Si no está realizando tareas de puesta en marcha o mantenimiento, deje esta configuración en modo automático.
  
- Eficiencia de la bomba:
  - E3.0 - 3m,
  - E4.0 - 4m,
  - E5.0 - 5m,
  - E6.0 - 6m,
  - E7.0 - 7m,
  - E7.5 - 7,5m
  
- Modo de trabajo de bomba:
  - Diferencia de presión constante (indicador de presión encendido),
  - Diferencia de presión variable (indicador de presión parpadeando)
  
- Cantidad máxima de resistencias conectadas
  
- Funcionamiento de tanque ACS:
  - 0: Apagado
  - 1: Prendido
  
- Temperatura máxima de calefacción.
  
- Coeficiente de curva de calefacción; interruptor de compensación por clima apagado:
  - C = 4 - 25,
  - C = 0 - Interruptor de compensación por clima apagado; regulación

- Calibración de curva de calefacción:
  - 0 = -9°C ÷ 9°C

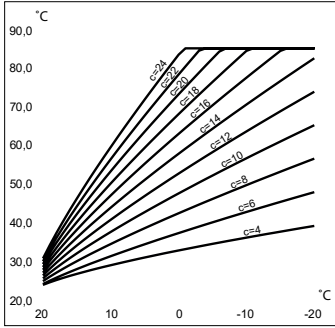

Coefficiente de curva de calefacción

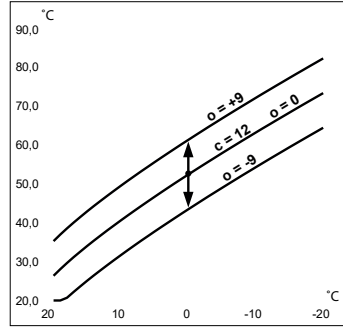

Calibración de curva de calefacción para c=12

- Temperatura exterior para apagado de calefacción central.
- Indicador de la presión del circuito de calefacción:
  - 1: activo
  - 0: inactivo. El sensor debe desactivarse en instalaciones con vaso de expansión abierto.
- Contador del tiempo de funcionamiento de la caldera (sólo lectura de tiempo). Indicación del contador muestra cifras (sin ceros). Empieza por las más importantes con intervalo de 0,5 s y apagándose (2 seg), luego de mostrar la última.

Para salir de este modo y guardar los cambios realizados, presionar el botón .

# 5. FUNCIONAMIENTO DEL PANEL DE CONTROL

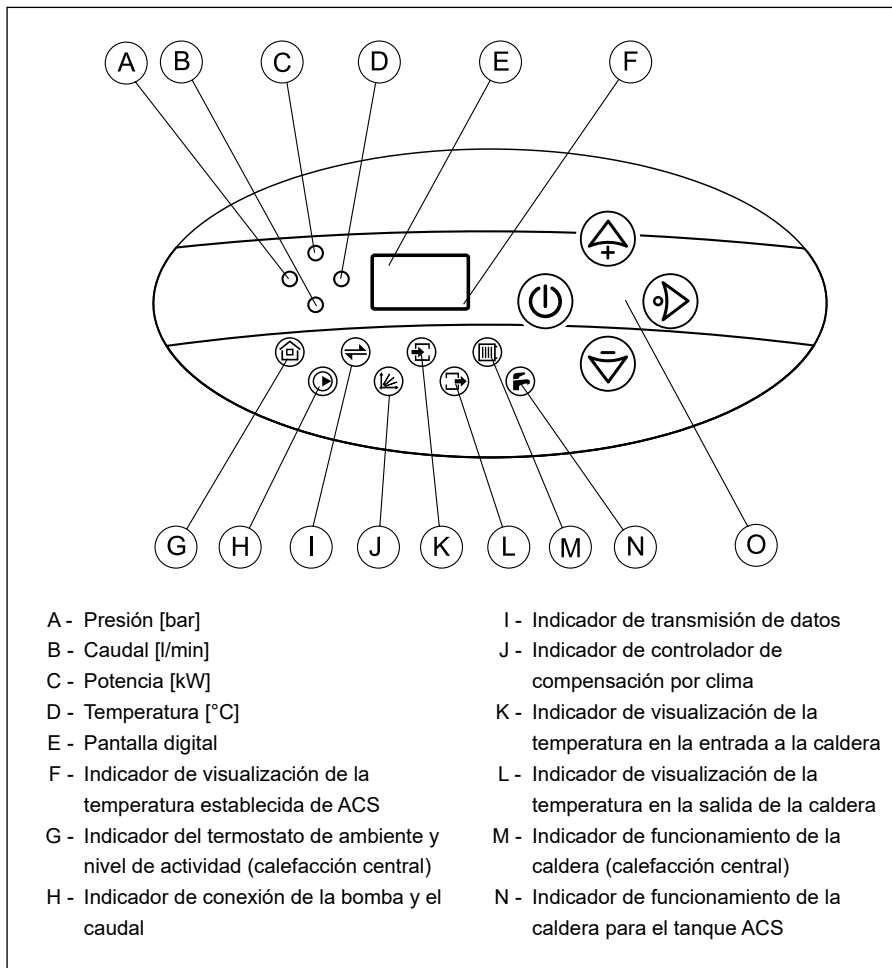

En el panel frontal hay dos áreas de trabajo, de señalización (A hasta N), y de control (O).

El Usuario tiene posibilidad de seleccionar:

- Apagado.
- Invierno (Calefacción, o calefacción + agua caliente sanitaria)
- Verano (agua caliente sanitaria)

Para cambiar de modo presionar la tecla .

### 5.1.1 Modo apagado (stand-by)

Para entrar en este modo, mantener presionado durante 3 segundos el pulsador .

Puede ser utilizado al finalizar la temporada de calefacción, o para evitar el funcionamiento durante algún periodo de tiempo. Es importante cuando esto suceda mantener la caldera conectada a la red eléctrica, ya que algunas funciones permanecen activas. El display permanece apagado. Sólo parpadea el icono "F".



En este modo, si bien la caldera permanece apagada, la bomba se enciende durante 2 minutos cada 24 horas para evitar que se bloquee.

### 5.1.2 Modo Invierno

Cuando se coloca la caldera en modo de invierno se enciende el icono  en el panel de control. Al mismo tiempo se iluminan los pictogramas que describen el estado de la caldera. La pantalla muestra la temperatura del agua del circuito de calefacción en la caldera.

Al pulsar el botón  se puede visualizar y ajustar varios parámetros del modo de trabajo de la caldera, aparecen en el display en el siguiente orden:

- Temperatura de calefacción: se encienden los indicadores D y M  
El indicador J se enciende si está activo el regulador de compensación por clima (ver "Configuración avanzada"). El indicador J parpadeará si no es posible determinar la temperatura de la instalación por falta de sensor de sonda externa – la caldera cambia a los ajustes manuales.
- Temperatura de entrada: se encienden los indicadores D y K.
- Temperatura de salida: se encienden los indicadores D y L.
- Temperatura exterior: se encienden los indicadores D y G.
- Circulación de agua: indicador B encendido.
- Presión de agua (primario): indicador A encendido.
- Potencia (resistencias conectadas): indicador C encendido.

Para establecer la temperatura de funcionamiento del circuito de calefacción, pulsar  o  según corresponda, entre los valores fijados (20° hasta 85° en radiadores) cuando se encuentre en el menú correspondiente. Luego de un minuto,

o al presionar la tecla , el valor queda establecido.

**Nota:** esto solo funciona si esta desactivada la regulación de compensación por clima está desactivada (en “Configuración avanzada”, parámetro C = 0) o si no hay sonda externa.



Al pulsar el botón  durante la vista o durante la edición de los parámetros, pasará automáticamente a previsualización general, sin esperar a la expiración de 1 minuto.

Para asegurar un funcionamiento eficiente y económico de la caldera, la temperatura del agua debe ajustarse en función de la temperatura exterior, mediante la sonda externa.

---

## 5.1.3 Modo de Invierno + ACS (modo de invierno con uso de tanque ACS)

En este modo la válvula de tres vías es la encargada de enviar el agua del circuito primario a la instalación de calefacción, o a la serpentina del tanque de acumulación, priorizando el calentamiento del agua sanitaria por sobre la calefacción. Mientras se satisface la temperatura de agua caliente sanitaria, la calefacción permanece apagada.

Cuando los iconos  y  están encendidos la caldera está en modo calefacción y agua caliente sanitaria.



En este modo el display del panel de mandos muestra la temperatura del circuito primario.

Al pulsar el botón  se puede visualizar y ajustar varios parámetros del modo de trabajo de la caldera, aparecen en el display en el siguiente orden:

- Temperatura de calefacción: se encienden los indicadores D y M. El indicador J se enciende si está activo el regulador de compensación por clima (ver “Configuración avanzada”). El indicador J parpadeará si no es posible determinar la temperatura de la instalación por falta de sensor de sonda externa – la caldera cambia a los ajustes manuales.
- Temperatura de acumulación agua caliente sanitaria (ACS): se encienden los indicadores D y N.
- Temperatura de entrada: se encienden los indicadores D y K.
- Temperatura de salida: se encienden los indicadores D y L.
- Temperatura exterior: se encienden los indicadores D y G.
- Circulación de agua: indicador B encendido.
- Presión de agua (primario): indicador A encendido.
- Potencia (resistencias conectadas): indicador C encendido.



La temperatura del agua ACS en el tanque se muestra sólo si a la entrada Thw está conectado el sensor de temperatura WE-019/01.

Para seleccionar la temperatura de agua sanitaria (30° a 80°C), cuando está en

la vista de este parámetro, presionar  o  hasta alcanzar el valor deseado (los indicadores D, N y F estarán encendidos. Luego de un minuto, o al presionar la tecla , el valor queda establecido.

Cambie a 0°C la temperatura de acumulación ACS para desactivar la calefacción de agua sanitaria (se encenderá el indicador ).

Si se establece el valor "0°C", la función agua sanitaria permanecerá desconectada.

Para seleccionar la temperatura de calefacción (20° a 85°C), cuando está en la vista de este parámetro, presionar  o  hasta alcanzar el valor deseado. Luego de un minuto, o al presionar la tecla , el valor queda establecido.



**Nota:** el ajuste de temperatura de calefacción solo funciona si esta desactivada la regulación de compensación por clima está desactivada (en "Configuración avanzada", parámetro C = 0) o si no hay sonda externa.

Si no se usan los botones durante 1 minuto el display volverá al modo de vista general.

Al pulsar el botón  durante la vista o durante la edición de los parámetros, pasará automáticamente a previsualización general, sin esperar a la expiración de 1 minuto.

Para asegurar un funcionamiento eficiente y económico de la caldera, la temperatura del agua debe ajustarse en función de la temperatura exterior, mediante el uso de la sonda externa.

## 5.1.4 Modo Verano

Cuando la caldera se encuentra en modo invierno, se cambia presionando el botón . Este modo estará disponible siempre que haya un tanque acumulador de agua sanitaria instalado. En este modo estará encendido el icono  y apagado  en el panel de control.



En este modo el panel de mandos muestra pictogramas que describen el estado de la caldera, mientras que el display indica la temperatura del agua del circuito de calefacción.

Al pulsar el botón  se puede visualizar y ajustar varios parámetros del modo de trabajo de la caldera, aparecen en el display en el siguiente orden:



- Temperatura de calefacción: se encienden los indicadores D y M
- Temperatura de acumulación agua caliente sanitaria (ACS): se encienden los indicadores D y N
- Estado del termostato ACS: encendido indicador N
- Temperatura de entrada: se encienden los indicadores D y K.
- Temperatura de salida: se encienden los indicadores D y L
- Circulación de agua: indicador B encendido.
- Presión de agua (primario): indicador A encendido.
- Potencia (resistencias conectadas): indicador C encendido.

La temperatura del agua ACS en el tanque se muestra sólo si a la entrada Thw

está conectado el sensor de temperatura WE-019/01.

Para seleccionar la temperatura del agua sanitaria, cuando está en la vista de este parámetro, presionar  o  hasta alcanzar el valor deseado entre 30° y 80°C (los indicadores D, N y F estarán encendidos). Si se establece el valor "0°C", la función agua sanitaria permanecerá desconectada.

Al cabo de un minuto, o al presionar el botón , queda registrado el valor seleccionado.

Para cambiar al modo invierno, presionar el botón , se encenderán los iconos  y  en el panel de control.

Al pulsar el botón  durante la vista o durante la edición de los parámetros, pasará automáticamente a previsualización general, sin esperar a la expiración de 1 minuto.

Para asegurar un funcionamiento eficiente y económico de la caldera, la temperatura del agua debe ajustarse en función de la temperatura exterior, mediante el uso de la sonda externa.

## 5.1.5. Señalización - Guía Rápida

Indicador	Estado	Descripción
	Encendido	Termostato de ambiente demanda calefacción
	Apagado	Termostato de ambiente satisfecho
	Parpadea	Apagado por electrodoméstico con prioridad de uso
	Encendido	Bomba funciona y caudal adecuado
	Parpadea	Caudal en exceso o insuficiente, resistencias desconectadas
	Encendido luz roja	Modo calentamiento activo
	Encendido luz verde	Temperatura del establecida alcanzada
		Generando ACS, icono () encendido luz roja
		La temperatura del circuito es menor a la establecida pero la temperatura ambiente esta satisfecha abierta la entrada RT o bloqueo del termostato de ambiente
Apagado	Modo verano	
	Encendido luz roja	Calentamiento, la caldera envía agua caliente al tanque
	Encendido luz verde	Calentamiento la temperatura de ACS en régimen
	Parpadea luz verde	Bloqueo de calentamiento de agua en el tanque
A	Parpadea	Presión insuficiente. Menor a 0,5 bar, bloqueo de la bomba.
E	Líneas horizontales	Parámetro fuera de rango o avería del sensor
KoL	Parpadea	Falla sensor de temperatura
+D	Encendido	Visualizar temperatura exterior



# 6. ANOMALÍAS DE FUNCIONAMIENTO

Eventuales inconvenientes	Posible causa	Solución
No encienden los indicadores del panel de control	Falta de alimentación eléctrica	Verificar alimentación eléctrica
Parpadea el indicador A	La presión es inferior a 0,5 bar	Ingresar al modo visualización de presión y subir la presión hasta el nivel deseado / admisible
	Sensor de presión deteriorado	Ingresar al modo visualización de presión; si el display digital indica "--" llame al servicio técnico
Parpadea el indicador H	Bomba trabada	Desbloquear la bomba destornillando el tornillo en la carcasa de la bomba y comprobar el giro del rotor
	Falta de alimentación eléctrica a la bomba	Llamar al servicio técnico
	Bomba averiada	Llamar al servicio técnico
	Caudal insuficiente	Ventee la instalación, bomba y caldera Verificar limpieza de filtro a la entrada de la caldera
En el modo de invierno el indicador G no está encendido y el termostato de ambiente indica calentamiento	Termostato de ambiente o conexión defectuosa	Verificar conexiones del termostato de ambiente
		Verificar funcionamiento del termostato de ambiente
Parpadea el indicador K	Plaqueta electrónica defectuosa	Llamar al servicio técnico
Parpadea el indicador K	Sensor de temperatura de entrada defectuoso	Llamar al servicio técnico
Parpadea el indicador L	Sensor de temperatura de salida defectuoso	Llamar al servicio técnico
Parpadea el indicador G sin que el aparato prioritario funcione	Conexión defectuosa del artefacto prioritario	Comprobar la conexión del artefacto prioritario
	Plaqueta electrónica defectuosa	Llamar al servicio técnico
No pasa a modo calentamiento de agua sanitaria	Sensor de temperatura o termostato del tanque defectuoso	Cambiar sensor de temperatura o termostato
	Válvula de tres vías defectuosa	Cambiar el rotor
	Plaqueta electrónica defectuosa	Llamar al servicio técnico
Parpadea el indicador J	Falla de la sonda externa	Llamar al servicio técnico

Eventuales inconvenientes	Posible causa	Solución
Parpadea rojo el indicador N	Falla del sensor de temperatura del tanque de agua ACS	Llamar al servicio técnico

## 7. CARACTERÍSTICAS TÉCNICAS

DESCRIPCIÓN		UNIDAD	VALOR
Presión máxima admisible		MPa / bar	0,3 (3 bar)
Presión mínima		MPa / bar	0,05 (0,5 bar)
Temperatura de salida		°C	20 ÷ 85
Máxima temperatura admisible		°C	100
Dimensiones	Alto	mm	710
	Ancho	mm	418
	Profundidad	mm	252
Peso		kg	~24,5
Conexiones			3/4 BSP
Capacidad vaso de expansión		l	6
Grado de Protección			IP 22

DESCRIPCIÓN	UNIDAD	8CM	24CM
Potencia nominal	kW	8	24
Tensión		220V~	380V 3N~
Intensidad	A	34,8	3x34,6
Sección mínima cable alimentación	mm <sup>2</sup>	3x6	5x6
Sección máxima cable de alimentación	mm <sup>2</sup>	3x25	5x25
Impedancia máxima permitida en la red	Ω	0,15	0,13

# 7. CARACTERÍSTICAS TÉCNICAS

Descripción		Unidad	Valor
Presión máxima admisible		MPa / bar	0,3 (3 bar)
Presión mínima		MPa / bar	0,05 (0,5 bar)
Temperatura de salida		°C	20 ÷ 85
Máxima temperatura admisible		°C	100
Dimensiones	Alto	mm	710
	Ancho	mm	418
	Profundidad	mm	252
Peso		kg	~24,5
Conexiones			3/4 BSP
Capacidad vaso de expansión		l	6
Grado de protección			IP 22

Descripción	Unidad	8CM	8CM	24CM
Potencia nominal	kW	8	8	24
Tensión		220V~	380V 3N~	
Intensidad	A	36,6	3x12,2	3x36,6
Sección mínima cable alimentación	mm <sup>2</sup>	3x6	5x1,5	5x6
Sección máxima cable alimentación	mm <sup>2</sup>	3x16 5x16		
Fusible	A	40	16	40
Impedancia máxima permitida en la red	Ω	0,15	0,27	0,13



ANTES DE PONER EN FUNCIONAMIENTO LA CALDERA, SUGERIMOS CONSULTAR EL MANUAL DE INSTRUCCIONES.

PARA HACER USO DE ESTA GARANTÍA ES IMPRESCINDIBLE –SIN PERJUICIO DEL CUMPLIMIENTO DE LOS REQUISITOS ESTIPULADOS EN LOS APARTADOS A) Y B) SIGUIENTES- LA PRESENTACIÓN DE LA FACTURA DE COMPRA O EL CUPÓN CON LOS DATOS DE LA FECHA DE PUESTA EN MARCHA DEBIDAMENTE CONFORMADO POR PERSONAL TÉCNICO AUTORIZADO POR PEISA

#### Condiciones de la garantía: Plazo

PEISA garantiza las calderas eléctricas EKCO por el término de 24 meses a partir de la fecha de venta indicada en la factura, y procederá a reparar sin cargo en el plazo fijado, exclusiva y únicamente por intermedio del servicio técnico autorizado.

El mismo debe ser solicitado a través de [www.peisa.com.ar/service](http://www.peisa.com.ar/service) o telefónicamente al 0810 - 222 - 7378.

#### Cobertura

La garantía se limita a defectos de fabricación. Las eventuales sustituciones o reparaciones o reparaciones de partes de la caldera, no modifican la fecha de vencimiento de la garantía. Dentro de los términos establecidos, PEISA se compromete a reparar y sustituir gratuitamente las piezas defectuosas de fabricación a su exclusivo criterio. Las partes y componentes sustituidos en garantía quedarán en propiedad de PEISA. La revisión de las calderas se realizará en el lugar donde se encuentre instalada, siempre y cuando se encuentre dentro del radio de acción del servicio técnico autorizado fijado en 40km. De no ser posible su reparación en el lugar, la misma deberá ser enviada al servicio autorizado más próximo, con cargo del cliente.

Dentro de los 30 días de la recepción de la solicitud de servicio técnico se procederá a la reparación amparada por la presente garantía. Están excluidas de la presente garantía las fallas derivadas de:

- Equipos no instalados según las reglas del arte y con respecto a las leyes y reglamentación en vigencia.
- Insuficiencia de caudal o anormalidad de las instalaciones hidráulicas y/o eléctricas.
- Incorrecto tratamiento del agua de alimentación, que deberá tener características físico- químicas tales que no produzcan incrustaciones o corrosiones.
- Transportes inadecuados.
- Falta de realización de los servicios anuales de mantenimiento preventivo.
- Tratamientos desincrustantes incorrectamente empleados.
- Corrientes parásitas.

#### Responsabilidad

El personal autorizado de PEISA interviene sólo a título de asistencia técnica en relación con el usuario; el instalador es el responsable de las instalaciones que deberán respetar las prescripciones técnicas indicadas en el presente certificado y en el manual de instalación y uso del equipo. Nadie está autorizado a modificar los términos de la presente garantía ni entregar otros, ya sean verbales o escritos. Foro competente: Tribunales de la Justicia Nacional Ordinaria en lo Comercial con asiento en la Ciudad Autónoma de Buenos Aires.

#### Recomendaciones

Se recomienda realizar un mantenimiento preventivo anual del equipo. Solicitarlo en [www.peisa.com.ar/service](http://www.peisa.com.ar/service)

Válido únicamente en el territorio de la República Argentina.



Fecha

Puesta en Marcha

Firma

Técnico Especializado

Número de Serie





**+54 11 4107-5200**

info@peisa.com.ar

**Asesoramiento a Profesionales**

Av. del Libertador 6655

C1428ARJ Ciudad Autónoma de Buenos Aires,

Argentina

obras@peisa.com.ar

**Servicio Técnico**

0810-222-7378

www.peisa.com.ar/service

**peisa.com.ar**

 **PEISA**

---

Una empresa de **fv**

---